



Pohištvene luči Domus Line

STARMAN[®]

So ljudje, ki dajo lesu še lepšo obliko in podobo,
in smo ljudje, ki jim pri tem pomagamo in svetujemo.



STARMAN[®]

VSE ZA MIZARJE NA ENEM MESTU

POMAGAMO IN SVETUJEMO PRI IZBIRI

Osnovna dejavnost podjetja Starman d.o.o. je veleprodaja kovinskega programa (pohištveno okovje, vijaki, LED luči, stavbno okovje ...) in lesnega programa (iverne plošče, laminati, MDF plošče, delovne plošče, ultrapasi, kompaktni plošče, akrilne plošče ...) in orodij ter ostalih repromaterialov za potrebe lesne industrije in obrti ter blaga široke potrošnje za trgovine.

Veleprodajni program obsega preko 23.000 različnih izdelkov, katere dobavlja preko 120 tujih in 90 domačih dobaviteljev. Pri izbiri dobaviteljev upoštevamo različne kriterije, upoštevamo pa tudi kriterije, ki so določeni v ISO standardu.

Blago iz veleprodajnega programa STARMAN d.o.o. prodajamo na celotnem slovenskem trgu ter izvažamo na tuje trge, predvsem v Hrvaško, Bosno in Hercegovino, Črno goro, Makedonijo in Srbijo.

Od marca 2008 imamo delovni proces certificiran po standardu ISO 9001:2008. Proizvodi iz lesnega prodajnega programa so v zelo veliki večini certificirani s certifikatom PEFC™, na željo stranke pa lahko po naročilu zagotovimo tudi certifikat FSC®.

ODPIRALNI ČAS VELEPRODAJE:

pon. - čet.: 7.30 - 14.30

pet.: 7.30 - 12.00

sobote, nedelje in prazniki: zaprto

KONTAKT:

Starman d.o.o.

Poslovna cona Žeje pri Komendi

Pod brezami 2, 1218 Komenda

tel: +386 (0)1 724 79 00

e-mail: info@starman.si

www.starman.si

“So ljudje, ki dajejo lesu še lepšo obliko in podobo, in smo ljudje, ki jim pri tem pomagamo in svetujemo.”

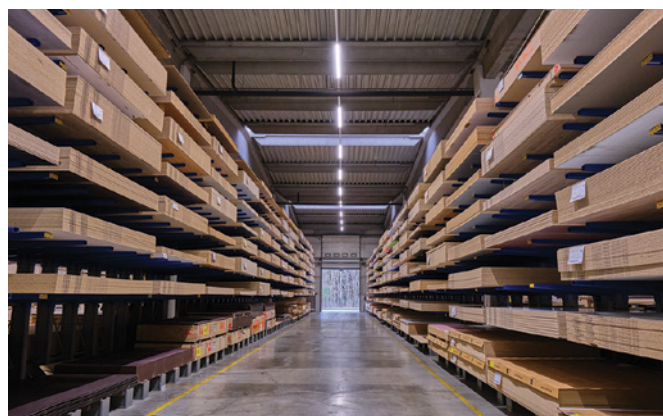

PREDSTAVITEV OSVETLITVE

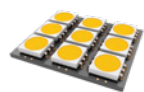

Osnove LED tehnologije 6

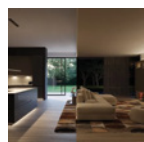

Pravilna izbira svetlobe 10



Simboli in njihov pomen 11

LUČI ZA KOPALNICO



AALTO 12

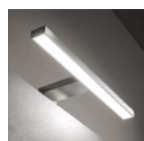

JUPPA 13

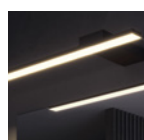

LADY DX 14



NITE 15

LUČI ZA PREDALE



HIDDI 16

LUČI ZA POHIŠTVO



ATOM 17



QUADRUM 18

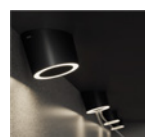

UNIKA 19



HOLL BH 20



HOLL TDM 21



HIPSO BH 22



HIPSO TDM 23







POLAR SE 24

KAZALO

LED TRAKOVI

| | |
|--|-------------------------|
|  | FLEXYLED HE CH 25 |
|  | FLEXYLED CR HE 26 |
|  | FLEXYLED SHE6 28 |
|  | FLEXYLED SE H4 29 |
|  | FLEXYLED AT6 30 |

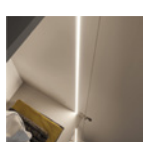
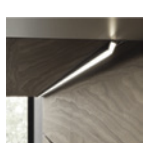
PROFILI ZA LED TRAKOVE

| | |
|---|-----------------|
|  | APEX 31 |
|  | DIVA 32 |
|  | BLADE 33 |
|  | TYNN 34 |
|  | GOCCIA 35 |









PROFILI ZA LED TRAKOVE

| | |
|---|----------------|
|  | LEDYE 36 |
|  | ICY 37 |
|  | NEXUS 38 |

TRANSFORMATORJI

| | |
|---|---------------------------------------|
|  | TRANSFORMATOR 15 W / 24 Vdc 40 |
|  | TRANSFORMATOR 30 W / 24 Vdc 40 |
|  | TRANSFORMATOR 60 W / 24 Vdc 41 |
|  | TRANSFORMATOR 75 W / 24 Vdc 41 |
|  | TRANSFORMATOR 100 W / 24 Vdc 41 |
|  | TRANSFORMATOR 36 W / 24 Vdc 42 |
|  | TRANSFORMATOR 72 W / 24 Vdc 42 |



STIKALA IN SENZORJI

| | |
|---|------------------------------|
|  | Senzor PIR 2.0 43 |
|  | Senzor SIMPLY 44 |
|  | Senzor LIMIT 44 |
|  | Kontroler POLY 45 |
|  | IR senzor za POLY 45 |
|  | IR senzor 2.0 FC FW 46 |
|  | Stikalo CAPSENS 47 |
|  | Stikalo CALL ME V17 48 |

STIKALA IN SENZORJI

| | |
|---|-----------------------------|
|  | Stikalo TOUCH ME 49 |
|  | Stikalo TOM 50 |
|  | Stikalo JOY 51 |
|  | Daljinec EASI DISK 52 |

KABLI

| | |
|---|----------------------------------|
|  | Adapter 2TC 53 |
|  | M24 PODALJŠEVALNI KABEL 53 |

LED TEHNOLOGIJA

LED tehnologija pri lučeh je čedalje bolj prisotna za osvetlitev in ta trend uporabe se še povečuje. Danes se večji del uporablja za ambientno dekorativno osvetlilavo, vendar vse več LED luči že nadomešča klasične luči. Uporabljajo se tudi za cestne luči, reflektorje, cevne luči, v avtomobilski industriji, ... Imajo večji izkoristek, kar pomeni, da proizvajajo manj toplote, to pa občutno poveča življenjsko dobo, ki znaša cca 50.000 ur.

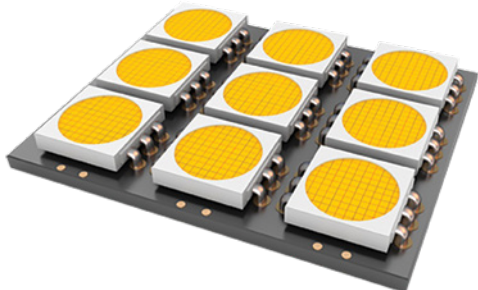

SVETLEČE DIODE

Svetleča dioda (ang. Light-Emitting Diode - LED) je polprevodniški elektronski element. Njene električne karakteristike so podobne navadni polprevodniški diodi s to razliko, da kadar prevaja električni tok, sveti. Razlikujejo se po barvi svetlobe, velikosti, obliki in električnih karakteristikah. Svetloba, ki jo oddaja, ima valovno dolžino v ozkem pasu. Bela svetleča dioda je kombinacija rdeče, zelene in modre. Pri teh ločimo tri odtenke barve svetlobe, to je topla bela (ang. warm white - WW), ki daje rumeno-oranžni odtenek svetlobe, dnevna bela (ang. natural white - NW), ki daje dnevni občutek svetlobe in hladna bela (ang. cold white - CW), ki daje zelo belo svetlobo.

PREDNOSTI UPORABE LED SVETIL

- zelo majhna poraba energije
- zelo dolga življenjska doba (cca 50.000 ur)
- zelo velik izkoristek
- čista svetloba brez IR in UV sevanja
- možnost spreminjanja barve svetlobe
- majhno toplotno sevanje
- stroškov vzdrževanja skoraj ni
- izdelana iz vrhunskih materialov
- nizka delovna napetost omogoča varno rokovanje in zadostuje varnostnim standardom
- nima lomljivih steklenih delov, nima gibljivih delov oziroma krhke žarilne nitke, nima strupenih plinov, zato ne onesnažuje okolja, je robustna in odporna na vibracije
- po vklopu začne svetiti takoj s polno močjo za razliko od varčnih svetilk, ki potrebujejo zato določen čas
- pri okvari ne preneha svetiti v trenutku, tako kot svetilka s klasično žarilno nitko, ampak sčasoma izgublja moč
- lahko se uporablja za osvetlitev notranjosti omar, ker se zelo malo segreje, zato ne poškoduje oblačil
- primerna za osvetlitev bivalnih prostorov, poslovnih objektov in v industriji
- bele svetleče diode velike sevalne moči napovedujejo še bolj množično uporabo le-teh v razsvetljavi

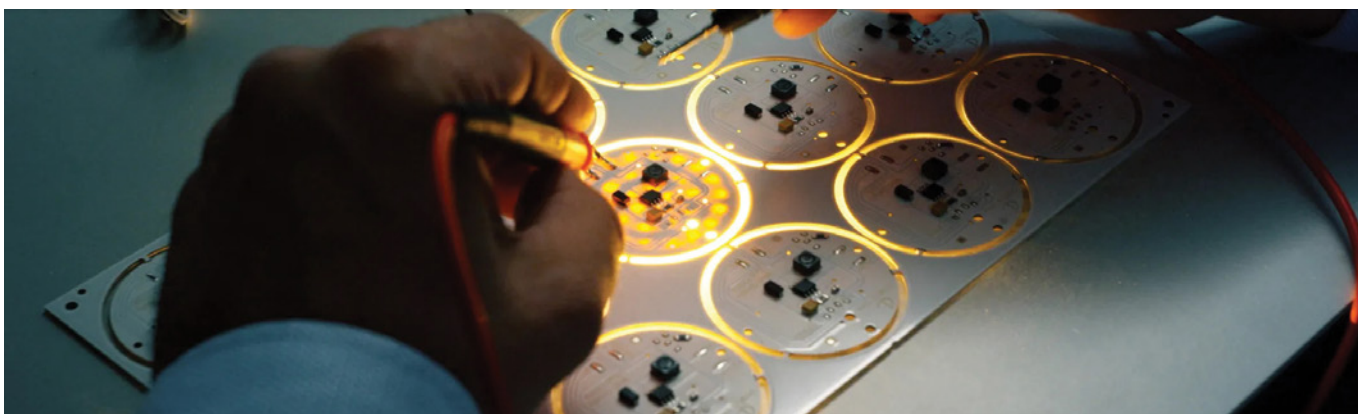

KAKOVOSTNA RAZSVETLJAVA

Dobra razsvetljava mora omogočati dobro vidljivost, vidno ugodje in tudi varnost.

Kakovostna notranja razsvetljava mora zato zagotoviti:

- primerno osvetljenost, ki je odvisna od vrste prostora in vrste dela
- dober izkoristek in porazdelitev svetlobe
- enakomerno ali usmerjeno osvetlitev
- primerno barvo svetlobe
- primeren barvni videz predmetov v prostoru
- omejitev bleščanja
- ustrezno smer vpada svetlobe
- primerno senčnost in ekonomičnost

BARVA SVETLOBE

Barva svetlobe se opisuje z »barvno temperaturo«.

Merilo za barvo svetlobe je temperatura svetlobe, ki jo pri različnih temperaturah seva segreto telo. Izraža se v absolutnih enotah, to je v stopinjah Kelvina. Nižje barve temperature, npr. okoli 2400 °K, označujejo svetlobo rdečkaste barve, višje temperature, kot je 9000 °K pa svetlobo modrikaste barve.

Barva ognja ima temperaturo cca 1500 °K, barva dnevne svetlobe je cca 5600 °K in barva neba je cca 9000 °K.

Pri barvi svetlobe se govori o odtenkih bele svetlobe. Ve se, da je svetloba, ki jo oddajajo navadne žarnice z žarilno nitko bolj rumena, kot svetloba, ki jo oddajajo neonske žarnice, kar pomeni, da imata ti dve svetlobi različno barvno temperaturo. Žarnice z žarilno nitko imajo barvno temperaturo cca 2500 °K do 2800 °K, neonske svetilke okoli 4000 °K, LED svetilke pa od cca 3000 °K do 6000 °K.

Topla bela svetloba: rumeno-oranžni odtenek svetlobe za sprostitiv in počitek

Topla bela je bela barva z rumenkastim odtenkom, ki pomirja in sprošča, zato se uporablja predvsem v prostorih, kot so spalnice, dnevne sobe in vsi ostali prostori, ki so namenjeni sprostitvi. LED svetila s toplo belo svetlobo oddajajo zelo podobno svetlobo, kot jo oddajajo klasične žarnice z žarilno nitko. Topla bela barva svetlobe ima najmanjšo svetilnost, zato je manj primerna za pisarne in delovne prostore, kjer je močna svetloba bistvenega pomena.

Naravna bela svetloba: nevtralni odtenek svetlobe za aktivnost in ustvarjalnost

Naravna bela je bela barva svetlobe z malo rumenega odtenka, ki daje več energije in pripomore k več ustvarjalnosti. Da začnemo dan z veliko elana in ustvarjalnosti take svetilke uporabljamo na delovnem mestu, v delavnici, pisarni, oziroma na vseh mestih kjer potrebujemo dobro osvetljenost.

Hladna bela svetloba: belo-modrikast odtenek svetlobe za najboljšo svetilnost

Hladna bela je bela barva svetlobe z modrikastim odtenkom in je podobna svetlobi, ki jo oddajajo xenonske žarnice v avtomobilih. Hladna bela barva ima največjo svetilnost, vendar zna biti marsikomu zaradi modrikastega odtenka neprijetna. Velika prednost hladne bele barve je ta, da ne privlači mrčesa, zato je odlična izbira za uporabo na terasi.

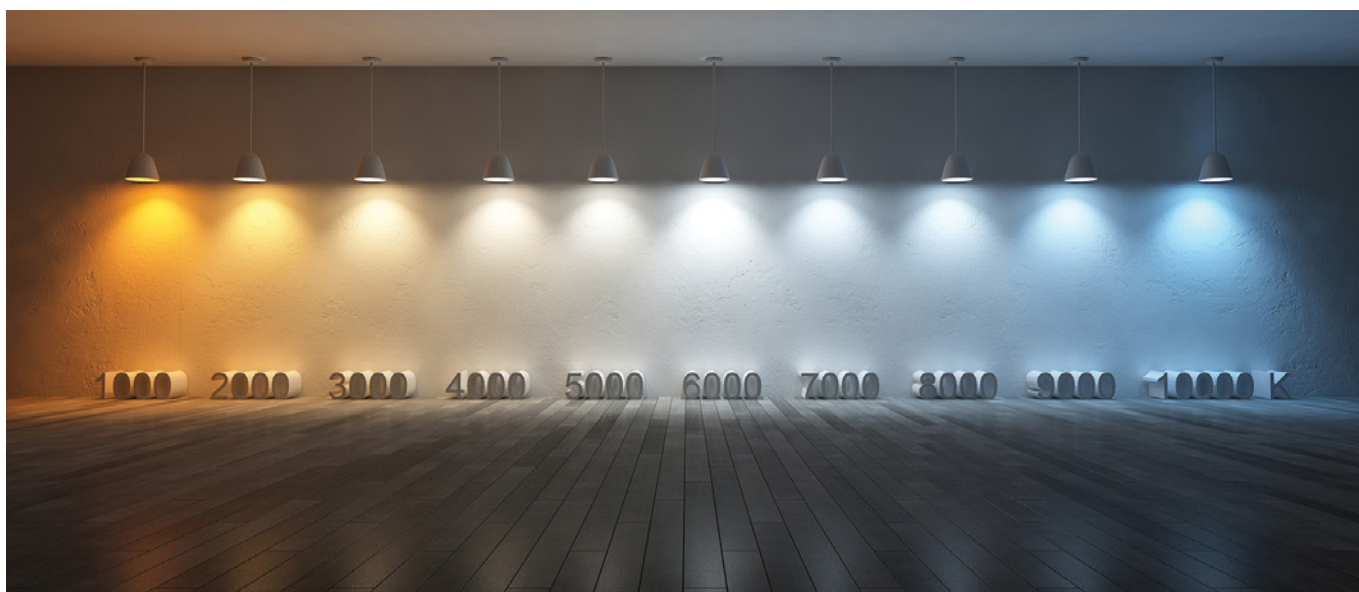

SVETLOBNI TOK - LUMEN (LM)

Lumen (lm) je enota za merjenje svetlobnega toka. Ta enota opisuje moč svetlobe in se nanaša na skupno količino svetlobe, ki prihaja iz svetlobnega telesa. Več lumnov pomeni, da sijalka proizvaja več svetlobe.

Svetlobni tok lahko izmerimo samo v posebni sferični komori, v katero namestimo svetilo in tako zajemamo celoten svetlobni tok svetila.

Proizvajalci LED svetil podajajo svetlobni tok kot seštevek svetlobnih tokov vseh uporabljenih LED diod. Ta vrednost se dobi tako, da se iz karakteristike LED diode pri določenem toku odčita svetlobni tok in pomnoži s številom LED diod, ki jih vsebuje svetilo. Realni svetlobni tok svetila je nižji od te vrednosti, saj je treba upoštevati izgube na optiki, ki jo uporablja svetilo in izgube na steklu, ki prekriva in ščiti LED diode. Realen svetlobni tok svetila je možno določiti samo tako, da svetlobni tok izmerimo po predpisani metodi. Realni svetlobni tok in svetlobni tok LED diod sta enaka le v primeru, ko svetilo ne uporablja optike in LED diode niso prekrite z zaščitnim steklom ali kakršno koli drugo zaščito.

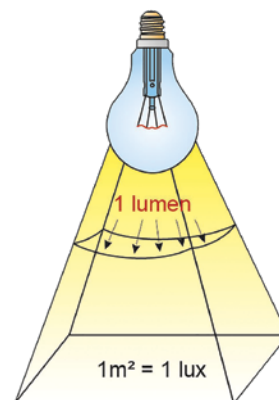

OSVETLJENOST - LUX (LX)

Osvetljenost je veličina, ki nam pove, koliko svetlobnega toka pade na določeno površino. Osvetljenost se meri v luksih z optično napravo imenovano Lux meter. Svetlobni tok, merjen v lumnih, je celotna količina svetlobe, ki jo odda svetlobni vir v prostor. Medtem ko je osvetljenost intenzivnost osvetljenosti na določeni površini. Isti izvor svetlobe bo slabše osvetlil večjo površino, kar pomeni, da je osvetljenost obratno sorazmerna s površino.

En luks je enak enemu lumnju na enem kvadratnem metru: $1 \text{ lx} = 1 \text{ lm/m}^2$.

Ker imajo LED svetila veliko močnejši svetlobni tok od ostalih svetil lahko z LED svetili dosežemo večjo osvetljenost. S svetlobnim tokom 1000 lumnov na površini enega kvadratnega metra dosežemo osvetljenost 1000 luksov. Če z istim svetlobnim virom osvetlimo 10 m² bomo dosegli samo 100 luksov osvetljenosti. V praksi se površina osvetlitve povečuje z višino namestitve svetila, s tem pa se tudi zmanjšuje osvetljenost, kar lahko ponazorimo z diagramom osvetlitve na sliki.

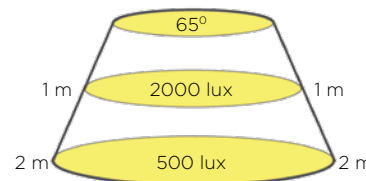

INDEKS BARVNE REPRODUKCIJE - CRI

Indeks barvne reprodukcije svetila nam pove, kako bogato bodo prikazane barve predmetov pod svetilom. Dve svetilki z enako barvo svetlobe reproducirata različne barve zaradi različnega indeksa barvne reprodukcije. Indeks barvne reprodukcije je določen s spektrom izsevane svetlobe.

Indeks barvne reprodukcije je zmožnost vira svetlobe za reproduciranje barv objektov, ki je najbolj skladna barvam, ki se reproducirajo z naravnim virom svetlobe. Za referenčni svetlobni vir je izbrana naravna dnevna svetloba, ki ima indeks barvne reprodukcije 100. Indeks z vrednostjo 80 ali več se šteje kot visok in z dobrim ter pravilnim prikazom barv.



CRI 78



CRI 85



CRI 90



CRI 95

RAZPONI PRIPOROČLJIVE OSVETLJENOSTI

| Vrsta površine ali aktivnosti | Priporočene osvetljenosti Lux (lx) |
|---|------------------------------------|
| gibanje na prostem, delovišča | 10 - 20 - 30 |
| pogosto prečkani prostori ali kratki občasni obiski | 50 - 100 - 150 |
| prostori občasno namenjeni za delovna opravila | 100 - 150 - 200 |
| naloge z enostavnimi vidnimi zahtevami | 200 - 300 - 500 |
| naloge s srednje vidnimi zahtevami | 300 - 500 - 750 |
| naloge z velikimi vidnimi zahtevami | 750 - 1000 - 1500 |
| naloge s specialnimi vidnimi zahtevami | 1000 - 1500 - 2000 |
| izvajanje zelo natančnih vidnih zahtev | nad 2000 |

PRIMERJAVA PORABE (W) PRI ENAKI SVETILNOSTI (LUMEN-LM) MED LED, FLURESTENTNO IN KLASIČNO SIJALKO Z ŽARILNO NITKO.

| Svetilnost Lumen (lm) | Poraba LED sijalke (W) | Poraba fluorescentne sijalke (W) | Poraba klasične sijalke (W) |
|-----------------------|------------------------|----------------------------------|-----------------------------|
| 50 - 150 | 1 | 6 | 8 - 10 |
| 150 - 250 | 2 | 12 | 18 - 20 |
| 250 - 350 | 3 | 18 | 20 - 30 |
| 350 - 450 | 4 | 24 | 30 - 40 |
| 450 - 550 | 5 | 30 | 40 - 50 |
| 550 - 650 | 6 | 36 | 50 - 60 |
| 650 - 750 | 7 | 42 | 60 - 70 |
| 750 - 900 | 8 | 48 | 70 - 80 |
| 950 - 1050 | 9 | 54 | 80 - 90 |
| 1050 - 1200 | 10 | 60 | 90 - 100 |

ENERGETSKA UČINKOVITOST

Z novo uredbo bodo najmanj učinkovita svetila postopno umaknjena s trga



PRAVILNA IZBIRA SVETLOBE



ZJUTRAJ

Ob zori nam **pravilna osvetlitev pripomore k hitremu začetku dneva.**

V kopalnici in pri zajtrku je priporočena naravna bela svetloba za pravilno zaznavanje predmetov in dobro mero energije.

Popolna osvetlitev v zgodnjih jutranjih urah je **svetloba temperature okoli 4000 K, s srednjo jakostjo svetlosti.**

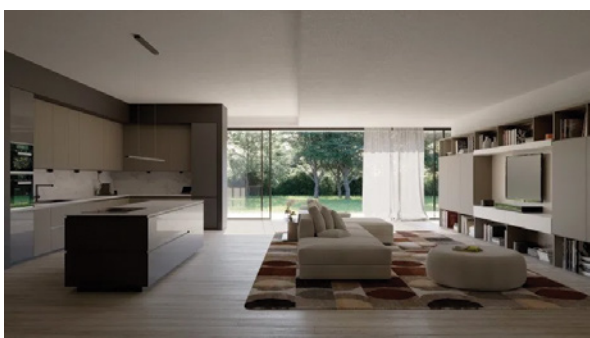

ČEZ DAN

Sončna svetloba je za nas najboljša, saj nam **izboljša počutje in je koristna za naše telo.**

Ob sončnih dnevih našim očem zadošča naravna svetloba sonca, zato lahko svetila ugasnemo, kar nam pomaga pri varčevanju z energijo.

Popolna osvetlitev v popoldnevu je **svetloba temperature okoli 4000 K, z maksimalno jakostjo svetlosti.**

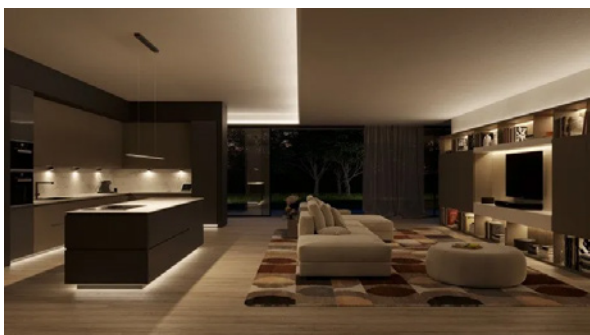

ZVEČER

Nadvse pomembna je tudi svetloba v poznih večernih urah.

Po dolgem dnevu delanja ali učenja sledi čas za sprostitev. Kot v naravi je tudi doma boljše **zmanjšati jakost svetlobe** in izbrati **tople odtenke svetlobe**. Pomembna je tudi projekcija svetlobe, saj svetila s posredno projekcijo ustvarjajo bolj prijeten ambient in nas pripravijo na spanec.

Popolna osvetlitev v večeru je **svetloba temperature okoli 2700 K, z zmerno jakostjo svetlosti.**

SIMBOLI IN NJIHOV POMEN

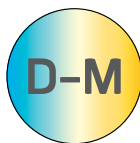

D-Motion (D-M):

artikli s to oznako spadajo v kolekcijo svetil D-MOTION in imajo vgrajen dvojni LED modul



24 Vdc:

artikli s to oznako delujejo pod napetostjo 24 voltov enosmernega toka



230V:

artikli s to oznako delujejo pod omrežno napetostjo oz. 230 voltov izmeničnega toka



Varno za vlažna območja:

artikli s to oznako imajo stopnjo zaščite IP44 in so primerni za namestitev v vlažnih območjih



Infrardeč senzor:

artikli s to oznako imajo vgrajen infrardeč senzor, ki zazna premikanje in spremembo temperature. Omogoča avtomatsko prižiganje in ugašanje svetila



Dimmer:

artikli s to oznako imajo vgrajen elektronski zatemnilnik (dimmer), ki prižge/ugasne svetilo in prilagodi raven svetlosti



Micro24:

artikli s to oznako se povezujejo z Micro24 konektorji



AALTO

LED luč za montažo na kopalniška ogledala s široko in simetrično projekcijo svetlobe. Ohišje luči je kovinsko. Luč ima že vgrajen transformator in se jo lahko priključi neposredno na omrežno napetost 230 V.

LASTNOSTI:

- širina: 300 mm
- napajanje: 230 V
- moč: 5 W
- barva svetlobe: naravna bela (NW)
- izvor svetlobe: SMD LED modul
- dolžina kabla: 800 mm
- material: kovina, PMMA plastika, polikarbonat
- barva: krom

UPORABA IN NAMESTITEV:

- uporaba: v kopalnici
- namestitev: na rob profila ogledala

PRIMEREN TRANSFORMATOR:

- transformator je že vgrajen

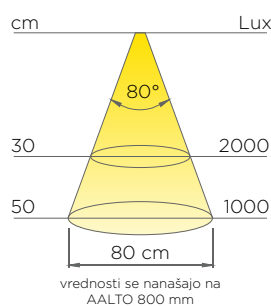

FOTOMETRIČNI PODATKI:

- temp. svetlobe: 4000 K
- pretok svetlobe: 450 lm
- svetlobni izkoristek: 80 lm/W
- CRI: Ra \geq 80



Ta izdelek vsebuje vir svetlobe energetske učinkovitosti razreda F



230V

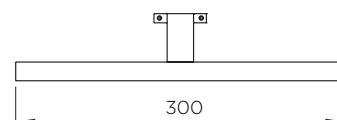
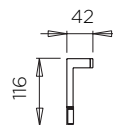

| Šifra | Naziv | Barva | Moč (W) |
|--------|----------------------------------|-------|---------|
| 118112 | AALTO LUČ - IP44 5W 230V NW 30cm | krom | 5 W |



JUPPA

LED luč za montažo na kopalniška ogledala s široko in simetrično projekcijo svetlobe. Ohišje luči je iz termoplastičnih polimerov. Luč ima že vgrajen transformator in se jo lahko priključi neposredno na omrežno napetost 230 V.

LASTNOSTI:

- širina: 300 mm
- napajanje: 230 V
- moč: 4,5 W
- barva svetlobe: naravna bela (NW)
- izvor svetlobe: SMD LED modul
- dolžina kabla: po meri
- material: termoplastični polimeri
- barva: krom

UPORABA IN NAMESTITEV:

- uporaba: v kopalnici
- namestitev: montaža na rob profila ogledala ali neposredno na ogledalo debeline max. 6 mm

PRIMEREN TRANSFORMATOR:

- transformator je že vgrajen

| Šifra | Naziv | Barva | Moč (W) |
|--------|-------------------------------|-------|---------|
| 118034 | JUPPA LUČ - 4,5W 230V NW 30cm | krom | 4,5 W |

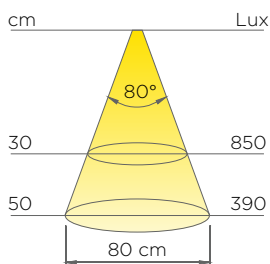

FOTOMETRIČNI PODATKI:

- temp. svetlobe: 4000 K
- svetlobni izkoristek: 40 lm/W
- CRI: Ra ≥ 80



Ta izdelek vsebuje vir svetlobe energetske učinkovitosti razreda E

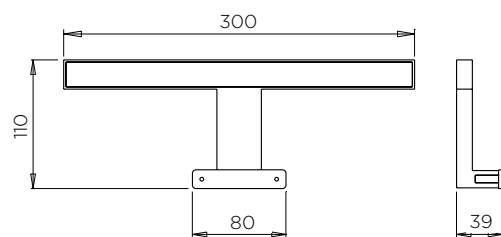



LADY D-M

LED luč s simetrično projekcijo svetlobe, namenjena za osvetlitev kopalniških ogledal. Luč je dobavljena z univerzalnim nosilcem za namestitev na rob ogledala, neposredno na ogledalo ali na zid.

LASTNOSTI:

- širina: 500, 700, 900 mm
- napajanje: 230 V
- moč: 10, 15, 18 W
- barva svetlobe: D-motion (naravna bela ali topla bela)
- izvor svetlobe: SMD dvojni LED modul
- dolžina kabla: 800 mm
- material: aluminij, PMMA plastika, polikarbonat
- barva: črna

UPORABA IN NAMESTITEV:

- uporaba: v kopalnici
- namestitev: montaža na rob profila ogledala, neposredno na ogledalo debeline max. 6 mm ali na steno

PRIMEREN TRANSFORMATOR:

- transformator je že vgrajen

| Šifra | Naziv | Barva | Moč (W) |
|--------|---------------------------------------|-------|---------|
| 118113 | LADY DX LUČ - 10W 230V WW 50cm | črna | 10 W |
| 118114 | LADY DX LUČ - 15W 230V WW 70cm | črna | 15 W |
| 118115 | LADY DX LUČ - 18W 230V WW 90cm | črna | 18 W |

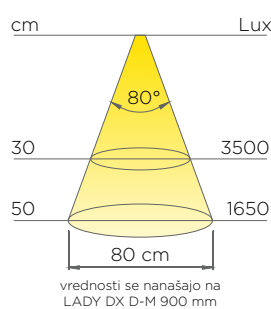

FOTOMETRIČNI PODATKI:

- temp. svetlobe: 3000 - 3900 K
- pretok svetlobe: 1600 lm/m
- svetlobni izkoristek: 80 lm/W
- CRI: Ra ≥ 80



700 mm verzija vsebuje vir svetlobe energetske učinkovitosti razreda E



500 mm in 900 mm verzija vsebujeta vir svetlobe energetske učinkovitosti razreda D



230V

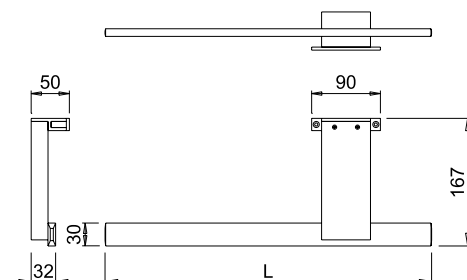



NITE

LED luč za osvetlitev kopalniških ogledal v topli beli svetlobi.

LASTNOSTI:

- napajanje: 230 V
- moč: 5 W
- barva svetlobe: topla bela (WW)
- izvor svetlobe: SMD LED modul
- dolžina kabla: 800 mm
- material: kovina
- barva: krom

UPORABA IN NAMESTITEV:

- uporaba: v kopalnici
- namestitev: na rob profila ogledala

PRIMEREN TRANSFORMATOR:

- transformator je že vgrajen

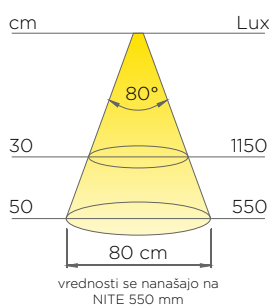

FOTOMETRIČNI PODATKI:

- barva svetlobe: topla bela
- temp. svetlobe: 3000 K
- svetlobni izkoristek: 40 lm/W
- CRI: Ra ≥ 80



Ta izdelek vsebuje vir svetlobe energetske učinkovitosti razreda F



230V

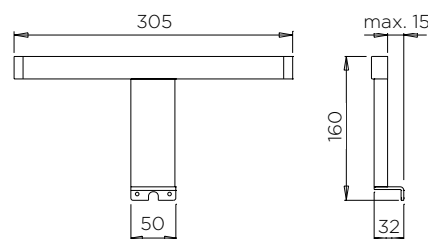

| Šifra | Naziv | Barva | Moč (W) |
|--------|----------------------------------|-------|---------|
| 101377 | NITE LUČ - 5W 220-240V WW 30,5cm | krom | 5 W |



HIDDI D-M

LED luč s simetrično projekcijo svetlobe, namenjena za uporabo v izvlečnih predalnikih ali v dviznih omaricah. Naprava ima vgrajen infrardeč senzor, ki se avtomatsko ugaša in prižiga. Nameščen je lahko na obeh straneh predalnika oz. omarice.

LASTNOSTI:

- napajanje: 24 Vdc
- moč: 3 W
- barva svetlobe: D-motion (naravna bela ali topla bela)
- izvor svetlobe: SMD LED modul (D-M LED modul)
- dolžina kabla: 2000 mm (priložen kanal za kabel)
- material: polikarbonit, termoplastični polimeri
- barva: črno-bela (pvc steklo)

UPORABA IN NAMESTITEV:

- uporaba: v izvlečnih predalnikih ali v dviznih omaricah
- namestitev: na stranice predalnika ali omarice

PRIMEREN TRANSFORMATOR:

- primerni so vsi 24 Vdc transformatorji v ponudbi. Pri izbiri bodite pozorni na moč, število priključkov in dodatne funkcije transformatorja

| Šifra | Naziv | Barva | Moč (W) |
|--------|---------------------------------|-------|---------|
| 118149 | HIDDI LUČ - 3W 24V D-M + SENZOR | črna | 3 W |

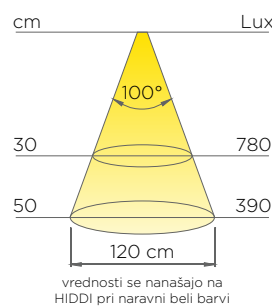

FOTOMETRIČNI PODATKI:

- temp. svetlobe: 2700 - 3900 K
- pretok svetlobe: 240 lm
- svetlobni izkoristek: 80 lm/W
- CRI: Ra ≥ 80



Ta izdelek vsebuje vir svetlobe energetske učinkovitosti razreda F

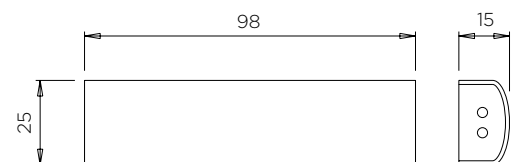



ATOM D-M

LED luč z razpršeno projekcijo svetlobe in difuzorjem.

LASTNOSTI:

- napajanje: 24 Vdc
- moč: 3 W
- barva svetlobe: D-Motion (naravna bela ali topla bela)
- izvor svetlobe: dvojni LED modul
- dolžina kabla: 2000 mm
- material: termoplastični polimeri, polikarbonat
- barva: aluminij, črna

UPORABA IN NAMESTITEV:

- uporaba: vgradnja pod viseče elemente
- namestitev: montaža v izvrtino Ø57 mm, 8 mm globine

PRIMEREN TRANSFORMATOR:

- transformator je priložen pri 3 delnem setu
- primerni so vsi 24 Vdc transformatorji v ponudbi. Pri izbiri bodite pozorni na moč, število priključkov in dodatne funkcije transformatorja

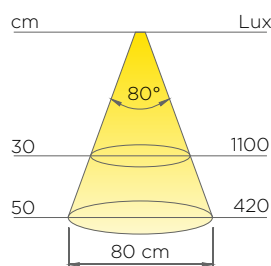
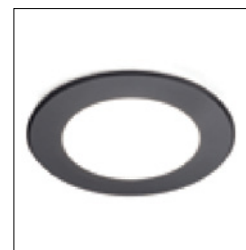

FOTOMETRIČNI PODATKI:

- temp. svetlobe: 2700 - 3800 K
- svetlobni izkoristek: 70 lm/W
- CRI: Ra ≥ 90



Ta izdelek vsebuje vir svetlobe energetske učinkovitosti razreda F

| Šifra | Naziv | Barva | Moč |
|--------|--------------------------------------|----------|--------|
| 118146 | ATOM LUČ - 3W 24V D-M ČRNA | črna | 3 W |
| 118174 | ATOM LUČ - SET 3x3W 24V D-M + TRANS. | črna | 3x 3 W |
| 118147 | ATOM LUČ - 3W 24V D-M ALU | aluminij | 3 W |
| 118148 | ATOM LUČ - SET 3x3W 24V D-M + TRANS. | aluminij | 3x 3 W |

*set 118174 in set 118148 vključuje 3 ATOM luči, transformator je priložen

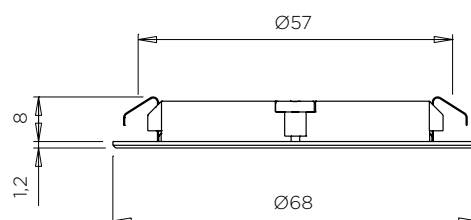



QUADRUM D-M

LED luč z dvojnim naborom LE diod z razpršeno projekcijo svetlobe in difuzerjem. Vključuje inovativen Plug&Play sistem za enostaven priklop in odklop napajalnega kabla.

LASTNOSTI:

- napajanje: 24 Vdc
- moč: 3 W
- barva svetlobe: D-motion (naravna bela ali topla bela)
- izvor svetlobe: dvojni LED modul
- dolžina kabla: 2000 mm
- material: termoplastični polimeri, PMMA plastika
- barva: aluminij, črna

UPORABA IN NAMESTITEV:

- uporaba: vgradnja pod viseče elemente
- namestitev: montaža v izvrtino Ø57 mm, 12 mm globine

PRIMEREN TRANSFORMATOR:

- primerni so vsi 24 Vdc transformatorji v ponudbi. Pri izbiri bodite pozorni na moč, število priključkov in dodatne funkcije transformatorja

| Šifra | Naziv | Barva | Moč (W) |
|--------|-------------------------------|----------|---------|
| 118152 | QUADRUM LUČ - 3W 24V D-M ALU | aluminij | 3 W |
| 118153 | QUADRUM LUČ - 3W 24V D-M ČRNA | črna | 3 W |

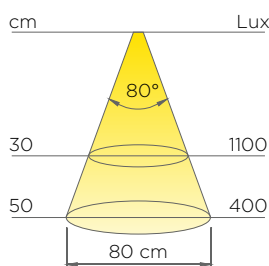

FOTOMETRIČNI PODATKI:

- temp. svetlobe: 2700 - 4000 K
- svetlobni izkoristek: 70 lm/W
- CRI: Ra ≥ 90



Ta izdelek vsebuje vir svetlobe energetske učinkovitosti razreda F

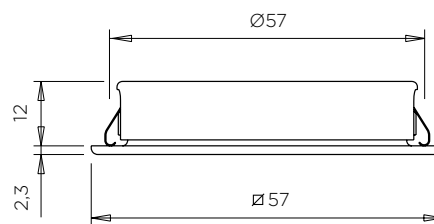



UNIKA D-M

LED lučka vgrajena v nosilec nagnjen 15°, namenjen za namestitev blizu stene, pod omarico. Na voljo v kompletu treh lučk: **1x navadna luč**, **1x luč s krmilnikom (on/off + dimmer)** in **1x luč s šuko vtičnico**.

LASTNOSTI:

- napajanje: 24 Vdc in 230 Vac za šuko vtičnico
- moč: 4,5 W
- barva svetlobe: D-Motion (naravna bela ali topla bela)
- izvor svetlobe: SMD LED modul
- dolžina kabla: 2000 mm
- material: termoplastični polimeri, polikarbonat
- barva: aluminij, črna

UPORABA IN NAMESTITEV:

- uporaba: pod omaricami in policami, blizu stene
- namestitev: privijačitev distančnika na površino

PRIMEREN TRANSFORMATOR:

- transformator je priložen

| Šifra | Naziv | Barva | Moč (W) |
|--------|--|----------|----------|
| 118116 | UNIKA LUČ - set 3x4,5W 24V D-M + tran. | aluminij | 3x 4,5 W |
| 118117 | UNIKA LUČ - set 3x4,5W 24V D-M + tran. | črna | 3x 4,5 W |

*set 118116 in set 118117 vključuje 3 UNIKA luči, transformator je priložen

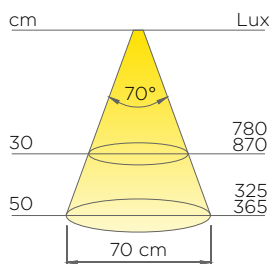

FOTOMETRIČNI PODATKI:

- temp. svetlobe: 2700 - 4000 K
- pretok svetlobe: 350 - 400 lm
- svetlobni izkoristek: >89 lm/W
- CRI: Ra ≥ 82 - 83



Ta izdelek vsebuje vir svetlobe energetske učinkovitosti razreda **G**

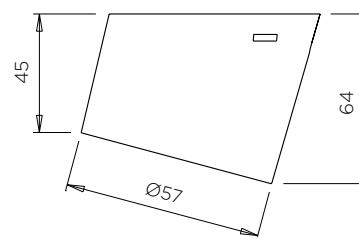



HOLL BH D-M

Led luč z možnostjo odkritega ali pokritega izgleda.

LASTNOSTI:

- napajanje: 24 Vdc
- moč: 4,5 W
- barva svetlobe: D-Motion (naravna bela ali topla bela)
- izvor svetlobe: SMD LED modul
- dolžina kabla: 2000 mm
- material: termoplastični polimeri, polikarbonat
- barva: črna

UPORABA IN NAMESTITEV:

- uporaba: pod omaricami in pod policami
- namestitev: vgradnja v rezkani utor, vgradnja v izvrtino $\varnothing 73$ mm ali s privijačenjem 12,5 mm distančnika na površino

PRIMEREN TRANSFORMATOR:

- primerni so vsi 24 Vdc transformatorji v ponudbi. Pri izbiri bodite pozorni na moč, število priključkov in dodatne funkcije transformatorja

| Šifra | Naziv | Barva | Moč (W) |
|--------|---------------------------------|-------|---------|
| 118164 | HOLL LUČ - BH 4,5W 24V D-M ČRNA | črna | 3 W |
| 118165 | HOLL LUČ - BH DISTANČNIK 12,5mm | črna | / |
| 118168 | HOLL LUČ - BH POKROVČEK ČRN | črna | / |

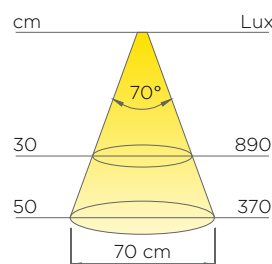
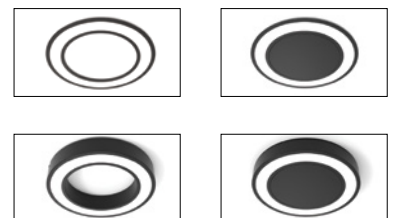

FOTOMETRIČNI PODATKI:

- temp. svetlobe: 2700 - 4000 K
- pretok svetlobe: 360 lm
- svetlobni izkoristek: 80 lm/W
- CRI: Ra \geq 80



Ta izdelek vsebuje vir svetlobe energetske učinkovitosti razreda **G**

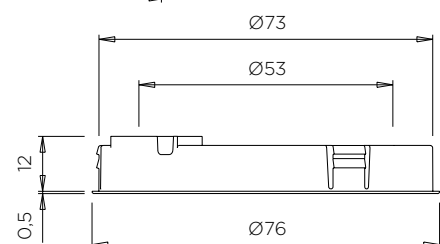



HOLL TDM D-M

LED luč je primerna za namestitev na bolj opazna mesta. Vgrajena krmilna plošča ima funkcije: prižiganje in ugašanje, zatemnilnik (dimmer) in izbira barve svetlobe. Možna kombinacija z lučmi brez krmilnika.

LASTNOSTI:

- napajanje: 24 Vdc
- moč: 4,5 W
- barva svetlobe: D-Motion (naravna bela ali topla bela)
- izvor svetlobe: SMD LED modul
- dolžina kabla: 2000 mm
- material: termoplastični polimeri, polikarbonat
- barva: črna

UPORABA IN NAMESTITEV:

- uporaba: pod omaricami in pod policami
- namestitev: vgradnja v izvrtino Ø73 mm ali s privijačenjem 12,5 mm distančnika na površino

PRIMEREN TRANSFORMATOR:

- primerni so vsi 24 Vdc transformatorji v ponudbi. Pri izbiri bodite pozorni na moč, število priključkov in dodatne funkcije transformatorja

| Šifra | Naziv | Barva | Moč (W) |
|--------|----------------------------------|-------|---------|
| 118166 | HOLL LUČ - TDM 4,5W 24V D-M ČRNA | črna | 3 W |
| 118167 | HOLL LUČ - TDM DISTANČNIK 12,5mm | črna | / |

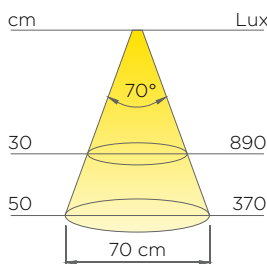
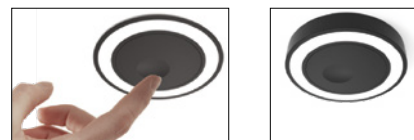
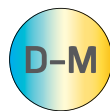

FOTOMETRIČNI PODATKI:

- temp. svetlobe: 2700 - 4000 K
- pretok svetlobe: 360 lm
- svetlobni izkoristek: 80 lm/W
- CRI: Ra ≥ 80



Ta izdelek vsebuje vir svetlobe energetske učinkovitosti razreda G

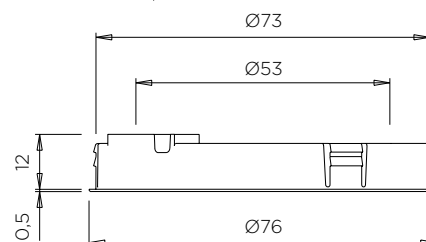

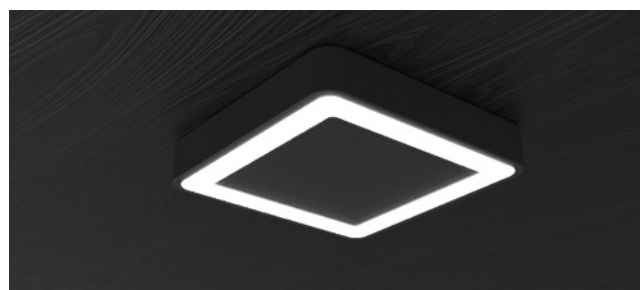
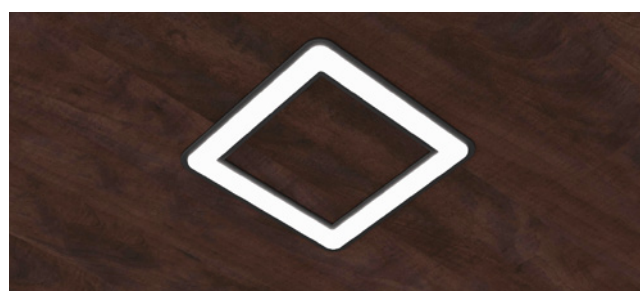

HIPSO BH D-M

Led luč je primerna za namestitev na bolj opazna mesta. Možnost odkritega ali pokritega izgleda.

LASTNOSTI:

- napajanje: 24 Vdc
- moč: 3,8 W
- barva svetlobe: D-Motion (naravna bela ali topla bela)
- izvor svetlobe: dvojni LED modul
- dolžina kabla: 2000 mm
- material: termoplastični polimeri, polikarbonat
- barva: črna

UPORABA IN NAMESTITEV:

- uporaba: pod omaricami in pod policami
- namestitev: vgradnja v rezkani utor, vgradnja v izvrtino ali s privijačenjem 12,5 mm distančnika na površino

PRIMEREN TRANSFORMATOR:

- primerni so vsi 24 Vdc transformatorji v ponudbi. Pri izbiri bodite pozorni na moč, število priključkov in dodatne funkcije transformatorja

| Šifra | Naziv | Barva | Moč (W) |
|--------|----------------------------------|-------|---------|
| 118169 | HIPSO LUČ - BH 4,5W 24V D-M ČRNA | črna | 3,8 W |
| 118170 | HIPSO LUČ - BH DISTANČNIK 12,5mm | črna | / |
| 118173 | HIPSO LUČ - BH POKROVČEK ČRN | črna | / |

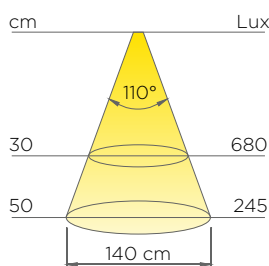
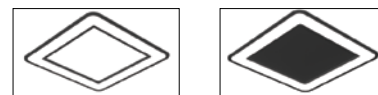

FOTOMETRIČNI PODATKI:

- temp. svetlobe: 2700 - 4000 K
- pretok svetlobe: 450 lm
- svetlobni izkoristek: 118 lm/W
- CRI: Ra ≥ 80



Ta izdelek vsebuje vir svetlobe energetske učinkovitosti razreda E

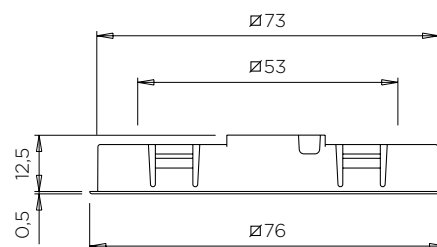



HIPSO TDM D-M

Led luč je primerna za namestitev na bolj opazna mesta. Vgrajena krmilna plošča ima funkcije: prižiganje in ugašanje, zatemnilnik (dimmer) in izbira barve svetlobe. Možna kombinacija z lučmi brez krmilnika.

LASTNOSTI:

- napajanje: 24 Vdc
- moč: 3,8 W
- barva svetlobe: D-Motion (naravna bela ali topla bela)
- izvor svetlobe: dvojni LED modul
- dolžina kabla: 2000 mm
- material: termoplastični polimeri, polikarbonat
- barva: črna

UPORABA IN NAMESTITEV:

- uporaba: pod omaricami in pod policami
- namestitev: vgradnja v izvrtino ali s privijačenjem 12,5 mm distančnika na površino

PRIMEREN TRANSFORMATOR:

- primerni so vsi 24 Vdc transformatorji v ponudbi. Pri izbiri bodite pozorni na moč, število priključkov in dodatne funkcije transformatorja

| Šifra | Naziv | Barva | Moč (W) |
|--------|-----------------------------------|-------|---------|
| 118171 | HIPSO LUČ - TDM 4,5W 24V D-M ČRNA | črna | 3,8 W |
| 118172 | HIPSO LUČ - TDM DISTANČNIK 12,5mm | črna | / |

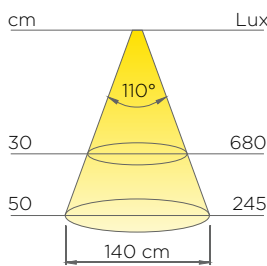
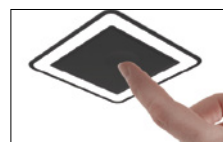

- FOTOMETRIČNI PODATKI:**
- temp. svetlobe: 2700 - 4000 K
 - pretok svetlobe: 450 lm
 - svetlobni izkoristek: 118 lm/W
 - CRI: Ra ≥ 80



Ta izdelek vsebuje vir svetlobe energetske učinkovitosti razreda E

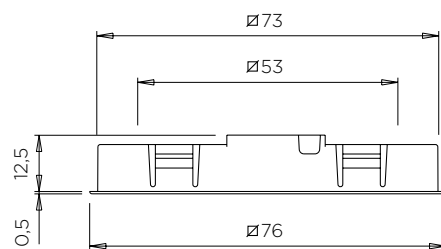
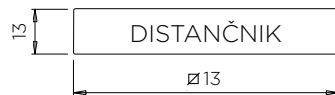



POLAR SE D-M

Aluminijasta LED lučka debeline le 5 mm. Vgrajen ima dvojni nabor LE diod z razpršeno projekcijo svetlobe in LGP difuzer.

LASTNOSTI:

- napajanje: 24 Vdc
- moč: 5 W
- barva svetlobe: D-Motion (naravna bela ali topla bela)
- izvor svetlobe: dvojni LED modul
- dolžina kabla: 2000 mm
- material: aluminij, polikarbonat
- barva: aluminij, črna

UPORABA IN NAMESTITEV:

- uporaba: pod omaricami in pod policami
- namestitev: privijačenje na površino

PRIMEREN TRANSFORMATOR:

- primerni so vsi 24 Vdc transformatorji v ponudbi. Pri izbiri bodite pozorni na moč, število priključkov in dodatne funkcije transformatorja

| Šifra | Naziv | Barva | Moč |
|--------|--------------------------------|-------|-----|
| 118150 | POLAR LUČ - SE 5W 24V D-M ALU | črna | 5 W |
| 118151 | POLAR LUČ - SE 5W 24V D-M ČRNA | črna | 5 W |

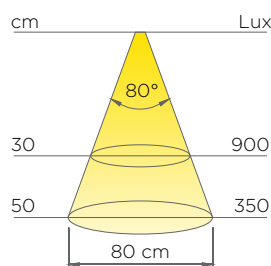

FOTOMETRIČNI PODATKI:

- temp. svetlobe: 2700 - 4000 K
- pretok svetlobe: 300 lm
- svetlobni izkoristek: 60 lm/W
- CRI: Ra \geq 80



Ta izdelek vsebuje vir svetlobe energetske učinkovitosti razreda **G**

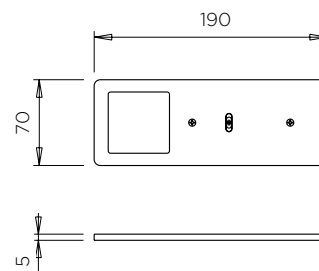



FLEXYLED HE CH 120 LED/m, ROLA 20 m, BREZ SILIKONA

Fleksibilen, samolepljiv LED trak debeline le 8 mm, s CH povezovalnim sistemom debeline 13 mm, ki omogoča povezovanje LED trakov. Hitri vtični sistem Plug&Play omogoča ustvarjanje poljubnih dolžin brez potrebe po zapletenem spajkanju traku. Na zadnji strani je nameščen močan 3M lepilni trak.

LASTNOSTI:

- napajanje: 24 Vdc
- moč: 9,6 W/m
- barva svetlobe: naravna bela (NW), topla bela (WW)
- dolžina LED traku: 20 m
- število LE diod: 120 LED/m
- konektor: CH
- stopnja zaščite: IP20
- izvor svetlobe: statični LED modul
- LED trak ovit v silikon: ne
- rezanje LED traku: 5 cm (6 LED)

UPORABA IN NAMESTITEV:

- uporaba: za ambientalno osvetlitev
- namestitev: vgradnja v profile, pritrditvev z že nameščenim 3M lepilnim trakom

| Šifra | Naziv | Moč |
|--------|---|---------|
| 118122 | FLEXYLED LUČ - HE CH 24V NW - ROLA 20m | 9,6 W/m |
| 118141 | FLEXYLED LUČ - HE CH 24V WW - ROLA 20m | 9,6 W/m |

PRIMEREN TRANSFORMATOR:

- Transformator 15 W / 24 Vdc, šifra: 101390
- Transformator 30 W / 24 Vdc, šifra: 118121
- Transformator 60 W / 24 Vdc, šifra: 118120
- Transformator 75 W / 24 Vdc, šifra: 118019
- Transformator 100 W / 24 Vdc, šifra: 118154

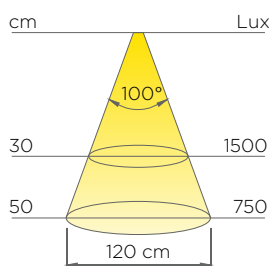

FOTOMETRIČNI PODATKI:

- barva svetlobe: naravna bela
- temp. svetlobe: 4300 K
- svetlobni izkoristek: 85 lm/W
- CRI: Ra ≥ 80

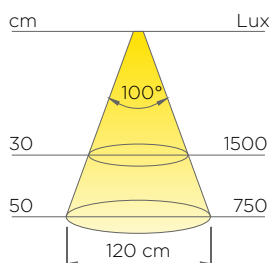

FOTOMETRIČNI PODATKI:

- barva svetlobe: topla bela
- temp. svetlobe: 3100 K
- svetlobni izkoristek: 85 lm/W
- CRI: Ra ≥ 80



Ta izdelek vsebuje vir svetlobe energetske učinkovitosti razreda **G**

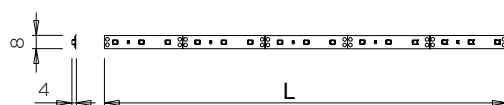

POVEZOVALNI KABEL IN NAPAJALNI KABEL ZA FLEXYLED HE CH

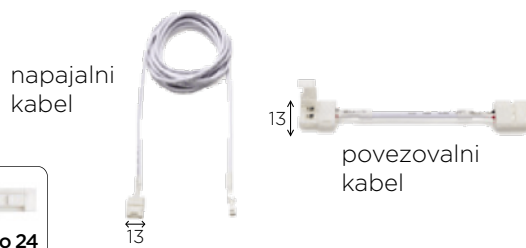

| Šifra | Naziv | Dolžina |
|--------|--|---------|
| 118163 | FLEXYLED LUČ - HE CH POV.KAB. L=5cm 24V | 5 cm |
| 118137 | FLEXYLED LUČ - HE CH NAP.KAB. L=2,0m 24V | 2,0 m |



UPORABA IN NAMESTITEV:

- uporaba: za ambientalno osvetlitev
- namestitev: vgradnja v profile, pritrditev z že nameščenim 3M lepilnim trakom

PRIMEREN TRANSFORMATOR:

- Transformator 15 W / 24 Vdc, šifra: 101390
- Transformator 30 W / 24 Vdc, šifra: 118121
- Transformator 60 W / 24 Vdc, šifra: 118120
- Transformator 75 W / 24 Vdc, šifra: 118019
- Transformator 100 W / 24 Vdc, šifra: 118154

PRIMEREN PROFIL:

- Diva, stran 32
- Goccia, stran 35



FLEXYLED CR HE 120 LED/m, SILIKONSKA PREVLEKA

Fleksibilen, samolepljiv LED trak z visoko svetilnostjo, ki izniči točkovni efekt. Razvit z inovativnim hitrim povezovalnim sistemom, ki omogoča spajanje modulov različnih dolžin enega za drugim. Trak ima na zadnji strani nameščen močan 3M lepilni trak.

LASTNOSTI:

- napajanje: 24 Vdc
- moč: 9,6 W/m
- barva svetlobe: naravna bela (NW), topla bela (WW)
- dolžina LED traku: 50, 100, 200 cm
- število LE diod: 120 LED/m
- konektor: CR
- stopnja zaščite: IP44
- izvor svetlobe: statični LED modul
- LED trak ovit v silikon: da
- rezanje LED traku: 5 cm (6 LED)

| Šifra | Naziv | Moč |
|--------|--|--------|
| 101385 | FLEXYLED LUČ - CR HE IP44 24V NW 0,5m | 4,8 W |
| 101386 | FLEXYLED LUČ - CR HE IP44 24V NW 1,0m | 9,6 W |
| 101644 | FLEXYLED LUČ - CR HE IP44 24V NW 2,0m | 19,2 W |
| 101645 | FLEXYLED LUČ - CR HE IP44 24V WW 0,5m | 4,8 W |
| 101646 | FLEXYLED LUČ - CR HE IP44 24V WW 1,0m | 9,6 W |
| 101647 | FLEXYLED LUČ - CR HE IP44 24V WW 2,0m | 19,2 W |

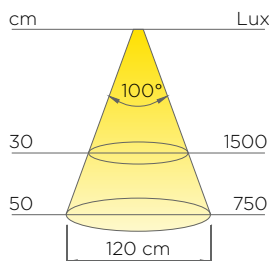

FOTOMETRIČNI PODATKI:

- barva svetlobe: naravna bela
- temp. svetlobe: 4500 K
- svetlobni izkoristek: 85 lm/W
- CRI: Ra ≥ 80



Ta izdelek vsebuje vir svetlobe energetske učinkovitosti razreda **F**

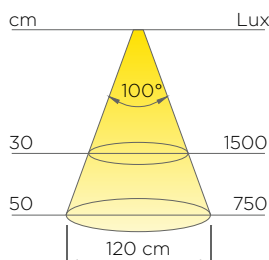

FOTOMETRIČNI PODATKI:

- barva svetlobe: topla bela
- temp. svetlobe: 3400 K
- svetlobni izkoristek: 85 lm/W
- CRI: Ra ≥ 80



Ta izdelek vsebuje vir svetlobe energetske učinkovitosti razreda **G**

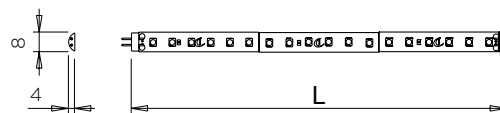



KOTNIK ZA FLEXYLED CR HE

Kotnik za LED trak Flexlyled CR HE omogoča spajanje led traku pod kotom 90°. Kotnik ima na vsaki strani po 6 LE diod in tako ohranja enakomerno projekcijo svetlobe brez prekinitev in senčnih območij. Izredno enostavno spajanje s pomočjo konektorjev, na zadnji strani ima nameščen močan 3M lepilni trak.

LASTNOSTI:

- napajanje: 24 Vdc
- moč: 1,10 W
- barva svetlobe: naravna bela, topla bela
- dolžina LED kotnika: 60 x 60 mm
- število LE diod: 6 x 6 LED
- konektor: CR
- stopnja zaščite: IP44
- izvor svetlobe: statični LED modul
- LED trak ovit v silikon: da

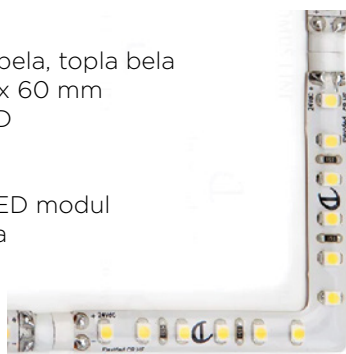

| Šifra | Naziv | Moč |
|--------|---|-------|
| 101394 | FLEXYLED LUČ - CR HE KOTNIK 24V NW LEVI | 1,1 W |
| 101387 | FLEXYLED LUČ - CR HE KOTNIK 24V NW DESNI | 1,1 W |
| 118018 | FLEXYLED LUČ - CR HE KOTNIK 24V WW LEVI | 1,1 W |
| 118016 | FLEXYLED LUČ - CR HE KOTNIK 24V WW DESNI | 1,1 W |

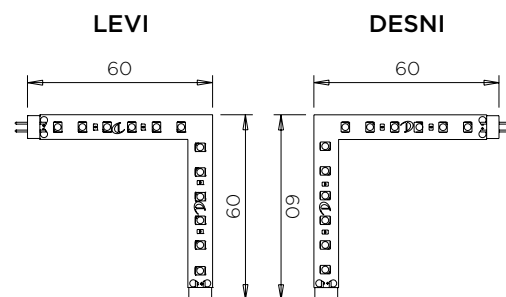

24Vdc

POVEZOVALNI KABEL IN NAPAJALNI KABEL ZA FLEXYLED CR HE

povezovalni
kabel



napajalni
kabel



| Šifra | Naziv | Dolžina |
|--------|--|---------|
| 101389 | FLEXYLED LUČ - CR HE KABEL POVEZ. L=0,5m | 0,5 m |
| 101388 | FLEXYLED LUČ - CR HE KABEL NAPAJ. L=2,0m | 2,0 m |



FLEXYLED SHE6B D-M

168 dvojnih LED/m, BREZ SILIKONA

LED trak z 168 dvojnimi LE diodami na meter in močnim 3M lepilnim trakom. IP20 stopnja zaščite.



LASTNOSTI:

- napajanje: 24 Vdc
- moč: 10 W/m
- dolžina nap. kabla: 200 cm
- barva svetlobe: D-Motion (naravna bela ali topla bela)
- dolžina LED traku: 100, 200, 250, 300, 1000 cm
- število LE diod: 168 dvojnih LED/m
- konektor: Micro24
- izvor svetlobe: dvojni LED modul
- LED trak ovit v silikon: ne
- rezanje LED traku: 4,2 cm (7+7 LED)

UPORABA IN NAMESTITEV:

- uporaba: za ambientalno osvetlitev
- namestitev: vgradnja v profile, pritrditev z že nameščenim 3M lepilnim trakom

| Šifra | Naziv | Moč |
|--------|---------------------------------------|-------|
| 118142 | FLEXYLED LUČ - SHE6B 10W 24V D-M 1,0m | 10 W |
| 118143 | FLEXYLED LUČ - SHE6B 20W 24V D-M 2,0m | 20 W |
| 118144 | FLEXYLED LUČ - SHE6B 25W 24V D-M 2,5m | 25 W |
| 118145 | FLEXYLED LUČ - SHE6B 30W 24V D-M 3,0m | 30 W |
| 195168 | FLEXYLED LUČ - SHE6B 100W 24V D-M 10m | 100 W |

PRIMEREN TRANSFORMATOR:

- primerni so vsi 24 Vdc transformatorji v ponudbi. Pri izbiri bodite pozorni na moč, število priključkov in dodatne funkcije transformatorja

PRIMEREN PROFIL:

- Apex, stran 31
- Diva, stran 32
- Blade, stran 33
- Goccia, stran 35
- Nexus, stran 38

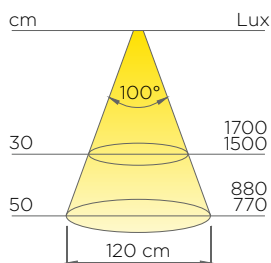

FOTOMETRIČNI PODATKI:

- temp. svetlobe: 2600 - 3900 K
- pretok svetlobe: 580 - 670 lm/m
- svetlobni izkoristek: 58 - 67 lm/W
- CRI: Ra ≥ 95



Ta izdelek vsebuje vir svetlobe energetske učinkovitosti razreda G

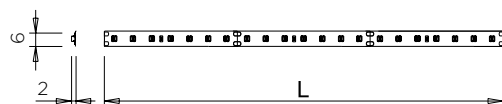

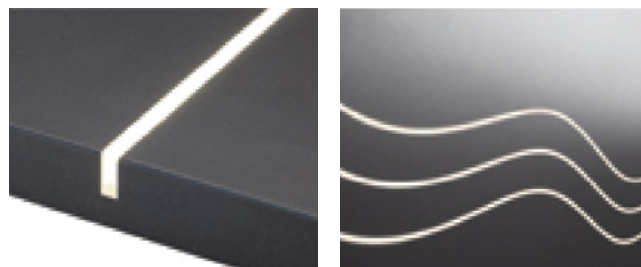

FLEXYLED SE H4-24 D-M

144 dvojnih LED/m, SILIKONSKA PREVLEKA

Fleksibilen (gibljev) silikonski LED trak, izdelan z uporabo najnoveše tehnologije za ekstrudiranje silikona. Trak je zasnovan za montažo v utor širine 4 mm in 8 mm globine in v profil Tynn.



LASTNOSTI:

- napajanje: 24 Vdc
- moč: 9,6 W/m
- dolžina nap. kabla: 2x 200 cm (na vsakem koncu)
- barva svetlobe: D-Motion (naravna bela ali topla bela)
- dolžina LED traku: 200, 250, 300 cm
- število LE diod: 144 dvojnih LED/m
- konektor: Micro24
- izvor svetlobe: dvojni LED modul
- LED trak ovit v silikon: da
- rezanje LED traku: na vsakih 4,2 cm

UPORABA IN NAMESTITEV:

- uporaba: za ambientalno osvetlitev
- namestitev: vgradnja v utor širine 4 mm in globine 8 mm ali v profil Tynn

| Šifra | Naziv | Moč |
|--------|---|--------|
| 118138 | FLEXYLED LUČ - SE H4 19,2W 24V D-M 2,0m | 19,2 W |
| 118139 | FLEXYLED LUČ - SE H4 24,0W 24V D-M 2,5m | 24 W |
| 118140 | FLEXYLED LUČ - SE H4 28,8W 24V D-M 3,0m | 28,8 W |

PRIMEREN TRANSFORMATOR:

- primerni so vsi 24 Vdc transformatorji v ponudbi. Pri izbiri bodite pozorni na moč, število priključkov in dodatne funkcije transformatorja

PRIMEREN PROFIL:

- Tynn, stran 34

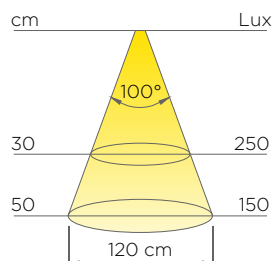

FOTOMETRIČNI PODATKI:

- temp. svetlobe: 2700 - 4000 K
- svetlobni izkoristek: 85 lm/W
- CRI: Ra ≥ 90



Ta izdelek vsebuje vir svetlobe energetske učinkovitosti razreda G

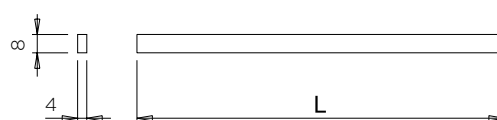



UPORABA IN NAMESTITEV:

- uporaba: za ambientalno osvetlitev
- namestitev: vgradnja v utore 6x6 mm, pritrditev z že nameščenim 3M lepilnim trakom

PRIMEREN TRANSFORMATOR:

- Transformator 15 W / 24 Vdc, šifra: 101390
- Transformator 30 W / 24 Vdc, šifra: 118121
- Transformator 60 W / 24 Vdc, šifra: 118120
- Transformator 75 W / 24 Vdc, šifra: 118019
- Transformator 100 W / 24 Vdc, šifra: 118154



FLEXYLED AT6

276 LED/m, SILIKONSKA PREVLEKA

Fleksibilen (gibljiv) LED trak razvit z uporabo nove silikonske prevleke "mlečnega učinka", ki izniči točkovni efekt LED traku. Na zadnji strani ima močan 3M lepilni trak za namestitev v utore ali na površine.

LASTNOSTI:

- napajanje: 24 Vdc
- moč: 10 W/m
- dolžina nap. kabla: 2x 200 cm (na vsakem koncu)
- barva svetlobe: naravna bela, topla bela
- dolžina LED traku: 200, 300, 600 cm
- število LE diod: 276 LED/m
- konektor: Micro24
- stopnja zaščite: IP44
- izvor svetlobe: UHE LED modul
- LED trak ovit v silikon: da
- rezanje LED traku: na vsakih 2,17 cm

| Šifra | Naziv | Moč |
|--------|---|------|
| 118106 | FLEXYLED LUČ - AT6 NW 20W 24V 2,0m | 20 W |
| 118107 | FLEXYLED LUČ - AT6 NW 30W 24V 3,0m | 30 W |
| 118108 | FLEXYLED LUČ - AT6 NW 60W 24V 6,0m | 60 W |
| 118109 | FLEXYLED LUČ - AT6 WW 20W 24V 2,0m | 20 W |
| 118110 | FLEXYLED LUČ - AT6 WW 30W 24V 3,0m | 30 W |
| 118111 | FLEXYLED LUČ - AT6 WW 60W 24V 6,0m | 60 W |

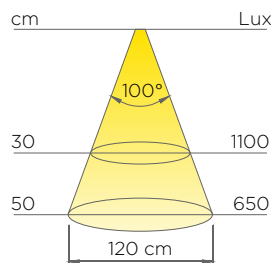

FOTOMETRIČNI PODATKI:

- barva svetlobe: naravna bela
- temp. svetlobe: 4000 K
- svetlobni izkoristek: 50 lm/W
- CRI: Ra ≥ 90

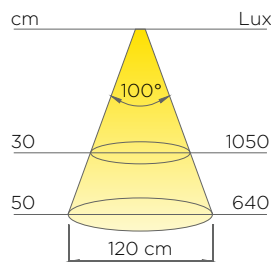

FOTOMETRIČNI PODATKI:

- barva svetlobe: topla bela
- temp. svetlobe: 2700 K
- svetlobni izkoristek: 50 lm/W
- CRI: Ra ≥ 90



Ta izdelek vsebuje vir svetlobe energetske učinkovitosti razreda **G**

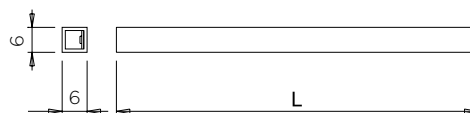



APEX

LED profil zasnovan za montažo v utor širine 9 mm in globine 11 mm. Dolžina je prilagodljiva vašim potrebam. Priporočen je za horizontalno namestitev pod kuhinjskimi omaricami, v kredencah, knjižnih omarah in pod policami.

LASTNOSTI:

- material: **polikarbonat**, termoplastični polimeri
- barva: bela, temna
- dolžina: 3 m

UPORABA IN NAMESTITEV:

- uporaba: vgradnja pod viseče elemente, police...
- namestitev: vgradnja v utor 11 mm globine in 9 mm širine

PRIMEREN LED TRAK:

- Flexyled SHE6B D-M, stran 28

| Šifra | Naziv | Barva |
|--------|--|-------|
| 118126 | APEX - PROFIL IN POKROV L=3000mm BEL | bela |
| 118127 | APEX - KAPICA STRANSKA BELA | bela |
| 118128 | APEX - PROFIL IN POKROV L=3000mm TEMEN | temna |
| 118129 | APEX - KAPICA STRANSKA TEMNA | temna |

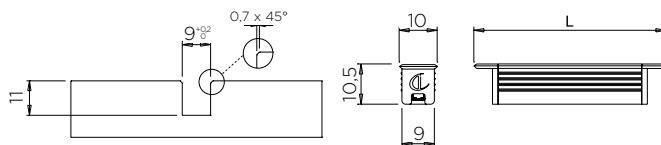



DIVA

Diva je LED profil zasnovan za montažo v utor širine 14,5 mm in globine 12 mm. Namenjen za namestitev pod viseče elemente, police...

LASTNOSTI:

- material: aluminij, polikarbonat, termoplastični polimeri
- barva: aluminij, črn
- dolžina: 3 m

UPORABA IN NAMESTITEV:

- uporaba: vgradnja pod viseče elemente, police...
- namestitev: vgradnja v utor 12 mm globine in 14,5 mm širine

PRIMEREN LED TRAK:

- Flexyled CR HE, stran 26
- Flexyled SHE6B D-M, stran 28

| Šifra | Naziv | Barva |
|--------|--------------------------------------|----------|
| 101026 | DIVA - PROFIL ZA LUČ L=3000mm ALU | aluminij |
| 101011 | DIVA - KAPICA STRANSKA ALU | aluminij |
| 101021 | DIVA - POKROV ZA PROFIL L=3000mm BEL | / |
| 118100 | DIVA - PROFIL ZA LUČ L=3000mm ČRN | črna |
| 118101 | DIVA - KAPICA STRANSKA ČRNA | črna |

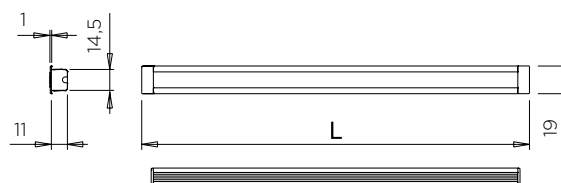



BLADE

Blade je aluminijast profil debeline le 9,5 mm. Od ostalih se razlikuje z asimetrično projekcijo svetlobe, ki ščiti pred bleščanjem. Profil je zasnovan za vgradnjo v utor, njegova unikatna oblika skriva nepravilne robove reže, v katero je nameščen LED trak.

LASTNOSTI:

- material: aluminij, polikarbonat
- barva: aluminij, črna
- dolžina: 3 m

UPORABA IN NAMESTITEV:

- uporaba: vgradnja pod viseče elemente, police...
- namestitev: vgradnja v utor 9,5 mm globine in 20 mm širine

PRIMEREN LED TRAK:

- Flexyled SHE6B D-M, stran 28

| Šifra | Naziv | Barva |
|--------|---|----------|
| 118130 | BLADE - POKROV ZA PROFIL L=3000 mm BEL | / |
| 118131 | BLADE - PROFIL ALU ZA LUČ L=3000 mm ALU | aluminij |
| 118132 | BLADE - PROFIL ALU ZA LUČ L=3000 mm ČRN | črna |
| 118133 | BLADE - KAPICA STRANSKA ALU | aluminij |
| 118134 | BLADE - KAPICA STRANSKA ČRNA | črna |
| 118135 | BLADE - SPONKE ZA PROFIL | / |

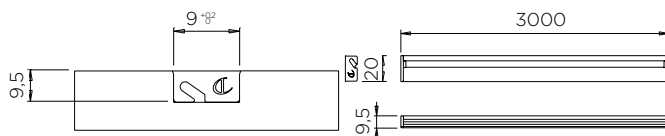



TYNN

Tynn je aluminijast LED profil namenjen namestitvi na površino pod policami in omaricami. Nagnjen je za 20°, kar zagotavlja zadostno projekcijo svetlobe na površine. Zasnovan za LED trak FLEXYLED SE H4.

LASTNOSTI:

- material: aluminij, silikon
- barva: aluminij, črn
- dolžina: 3 m
- v profil se lahko vgradi LED trak: Flexyled SE H4

UPORABA IN NAMESTITEV:

- uporaba: vgradnja pod viseče elemente, police...
- namestitev: privijačitev na površino

PRIMEREN LED TRAK:

- Flexyled SE H4 D-M, stran 29

| Šifra | Naziv | Barva |
|--------|--|----------|
| 118175 | TYNN - PROFIL ALU ZA LUČ L=3000 mm ALU | aluminij |
| 118136 | TYNN - PROFIL ALU ZA LUČ L=3000 mm ČRN | črna |

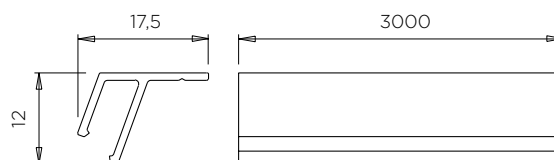



GOCCIA

Goccia je LED profil, ki združuje 2 funkciji - osvetlitev omare in obešalnik za oblačila. Profil je oblikoval priznani oblikovalec Giuseppe Bavuso in združuje izredno uporabnost in privlačno eleganco. Posebno izstopajo detajli stranskih kopic v obliki kapljice.

LASTNOSTI:

- material: aluminij, polikarbonat, termoplastični polimeri
- barva: aluminij
- dolžina: 3 m

UPORABA IN NAMESTITEV:

- uporaba: vgradnja v garderobne omare
- namestitev: privijačitev skozi polico

PRIMEREN LED TRAK:

- Flexyled CR HE, stran 26
- Flexyled SHE6B D-M, stran 28

| Šifra | Naziv | Barva |
|--------|--|----------|
| 101376 | GOCCIA - PROFIL ALU ZA LUČ L=2000 mm ALU | aluminij |
| 101379 | GOCCIA - POKROV ZA PROFIL L=2000 mm BEL | bela |
| 101380 | GOCCIA - KAPICA STRANSKA ZA PROFIL ALU | aluminij |
| 101378 | GOCCIA - ZAŠČITA GUMIJASTA L=2000 mm | / |

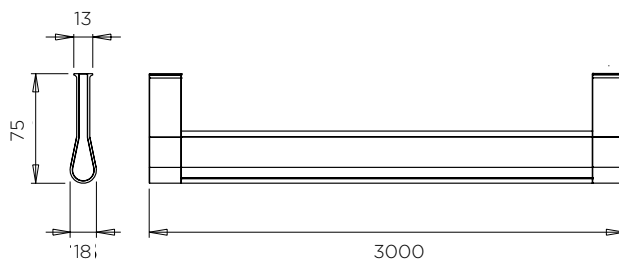



LEDYE

Ledye je aluminijast profil, ki svetlobo simetrično projecira v prostor. Idelaen za namestitev pod omaricami in policami.

LASTNOSTI:

- material: aluminij, polikarbonat, termoplastični polimeri
- barva: aluminij
- dolžina: 3 m

UPORABA IN NAMESTITEV:

- uporaba: vgradnja pod viseče elemente, police..., vgradnja v omarice
- namestitev: vgradnja v utor globine 12 mm, širine 23 mm

PRIMEREN LED TRAK:

- FLEXYLED HE CH, stran 25
- FLEXYLED CR HE, stran 26
- FLEXYLED SHE6B D-M, stran 28
- FLEXYLED SE H4-24 D-M, stran 29
- FLEXYLED AT6, stran 30

| Šifra | Naziv | Barva |
|--------|--|----------|
| 118010 | LEDYE - PROFIL ZA LUČ L=3000mm ALU | aluminij |
| 118011 | LEDYE - POKROV ZA PROFIL L=3000mm BEL | bela |
| 118012 | LEDYE - ZAKLJUČNE KAPICE ZA PROFIL 2KOS | / |
| 118013 | LEDYE - ICY - ZAPONKE ZA ALU PROFIL 2KOS | / |

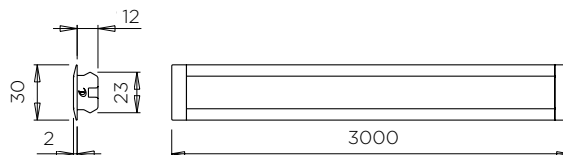



ICY

ICY je aluminijast profil, ki svetlobo simetrično projecira v prostor.

LASTNOSTI:

- material: aluminij, polikarbonat, termoplastični polimeri
- barva: aluminij
- dolžina: 3 m

UPORABA IN NAMESTITEV:

- uporaba: vgradnja pod viseče elemente, police..., vgradnja v omarice
- namestitev: vgradnja v utor globine 12 mm, širine 23 mm

PRIMEREN LED TRAK:

- FLEXYLED HE CH, stran 25
- FLEXYLED CR HE, stran 26
- FLEXYLED SHE6B D-M, stran 28
- FLEXYLED SE H4-24 D-M, stran 29
- FLEXYLED AT6, stran 30

| Šifra | Naziv | Barva |
|--------|---------------------------------------|----------|
| 118021 | ICY - PROFIL ZA LUČ L=3000m ALU | aluminij |
| 118022 | ICY - POKROV ZA PROFIL L=3000mm BEL | bela |
| 118023 | ICY - ZAKLJUČNE KAPICE ZA PROFIL 2KOS | / |

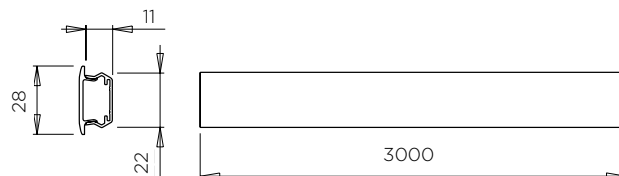



NEXUS

Nexus je eleganten aluminijast profil, ki ga je mogoče vgraditi v utor ali direktno na površino.

LASTNOSTI:

- material: aluminij, polikarbonat, termoplastični polimeri
- barva: aluminij, črna
- dolžina: 3 m

UPORABA IN NAMESTITEV:

- uporaba: vgradnja pod viseče elemente, police..., vgradnja v omarice
- namestitev: vgradnja v utor globine 12 mm, širine 23 mm, namestitev na površino s sponkami

| Šifra | Naziv | Barva |
|--------|--|----------|
| 195158 | NEXUS - PROFIL ZA LUČ L=3000mm ALU | aluminij |
| 195159 | NEXUS - PROFIL ZA LUČ L=3000mm ČRN | črna |
| 195160 | NEXUS - POKROV PROFILA ZA VGR. V UTOR | bela |
| 195161 | NEXUS - POKROV PROFILA ZA POVRŠINSKO VG. | bela |
| 195162 | NEXUS - ZAKLJUČEK PROF. ZA VGR. V UTOR | bela |
| 195163 | NEXUS - ZAKLJUČEK PROF. ZA POV. VGR. ALU | aluminij |
| 195164 | NEXUS - ZAKLJUČEK PROF. ZA POV. VGR. ČRN | črna |
| 195165 | NEXUS - SPONKE ZA PROFIL ZA POV. VGR. | / |
| 195166 | NEXUS - SPONKE ZA PROFIL ZA VGR. V UTOR | / |
| 195167 | NEXUS - KABEL ZA FLEXYLED SHE6B 2000mm | / |

PRIMEREN LED TRAK:

- FLEXYLED SHE6B D-M, stran 28

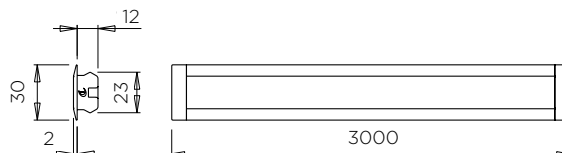

Zakaj 24 Vdc namesto 12 Vdc?

Napajalna napetost LED svetil, definirana tudi kot **konstantna napetost** (Volti enosmernega toka - **Vdc**), se spreminja primerno tipu LED svetila in zasnovnim specifikacijam. Navezuje se na napetost nanešeno na LED vezje.

Izbire napajalne napetosti LED se spreminjajo glede na tip LED in zasnovnih specifikacij, kot sta zaželjena svetlobna intenzivnost ali dimenzije svetila.



Volti enosmernega toka - neprekinjena napetost

Medsebojna odvisnost med napajalno napetostjo (V-volt) in tokom (A-amper) prisili oblikovalce k pazljivi ovrednoti operativne napetosti, da se izognemo preobremenitvam napetosti in posledično zvišanje delovne temperature LED.

Zaradi tradicionalnih svetil, še posebej nizko-napetostnih halogenk, so se LED svetila razvijala z operativno napetostjo 12 voltov.

V preteklosti so na tržišču obstajala svetila napajana s konstantnim tokom vrednosti 350 mA, 500 mA ali celo 700 mA, vendar so bila hitro opuščena zaradi zapletenosti napajalnih vezij.

Obsežna razpoložljivost napajalnikov, pravilno pričakovanje trga za poenotenje ponudbe svetlobnih naprav in spektakularna tehnična podcenitev nekaterih akterjev, so odgovorne za popularizacijo razvijanja svetil z operativno napetostjo 12 voltov.

Ampak vseeno ima ta zasnova svoje omejitve, še posebej pri razvijanju linearnih svetil in LED trakov z visoko linearno gostoto, kjer je (z isto močjo vpijanja) izbira napajalne napetosti 24 Vdc omogočila razpolovitev napajalnega toka.

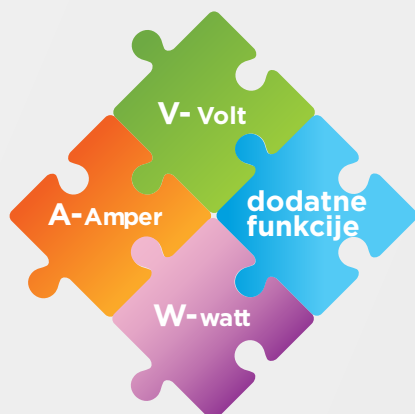

Domus Line pri zasnovi izdelkov sledi principu:

**ohranjanje enake moči (W),
spreminjanje napetosti (V) razpolovi tok (A)**

npr. LED trak moči 60 W @ 12 Vdc = 5 A
LED trak moči 60 W @ 24 Vdc = 2,5 A

Pomeni da za LED naprave, višja kot je napetost (Vdc) manjši je tok (A), ki gre skozi naprave.

BOLJŠA UČINKOVITOST

MANJŠI
PADCI NAPETOSTI

MANJ TOPLOTE

VIŠJA SVETLOBNA
INTENZIVNOST

Prednosti te odločitve so znatne, na primer:

- zmanjšanje velikosti prevodnih poti na PCB ploščah, posledično **zmanjšanje dimenzij izvora svetlobe** in tako tudi zmanjšanje svetilnih elementov
- **skrčenje vodnikov napajalnika in ostalih povezovalnih sistemov (kabli in konektorji)**
- **podaljšanje dolžine zaporednih svetil** zahvaljujoč manjšim padcem napetosti
- **večja izbira krmilnih sistemov svetil** (stikala, senzorji, daljinci ...) zahvaljujoč podvojenju največje dovoljene obremenitve (npr. 30 W pri 12 Vdc - 60 W pri 24 Vdc)



Pri izbiri transformatorja bodite pozorni na moč, število priključkov in dodatne funkcije transformatorja. Za svetila D-Motion se priporoča transformatorje iste kategorije (stran 39, šifri: 118155 & 118156), delovala pa bodo tudi z ostalimi transformatorji v katalogu. Transformatorji z oznako D-Motion niso kompatibilni s svetili brez oznake D-Motion.

TRANSFORMATOR - 15 W / 24 Vdc



LASTNOSTI:

- vhodna napetost: 220 - 240 Vac
- izhodna napetost: 24 Vdc
- moč: **15 W**
- konektor: Micro24
- dolžina vhodnega kabla: 2000 mm
- dolžina izhodnega kabla: 500 mm
- število priključkov: **10 x Micro24**

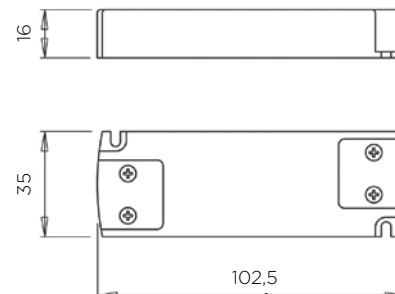

Micro 24



24Vdc

| Šifra | Naziv | Napetost Vdc | Moč W |
|--------|--|--------------|-------|
| 101390 | TRANSFOR. SNP15-24VF-115W 220-240V/24V | 24 | 15 |

TRANSFORMATOR - 30 W / 24 Vdc



LASTNOSTI:

- vhodna napetost: 220 - 240 Vac
- izhodna napetost: 24 Vdc
- moč: **30 W**
- konektor: Micro24
- dolžina vhodnega kabla: 2000 mm
- dolžina izhodnega kabla: 500 mm
- število priključkov: **9 x Micro24**

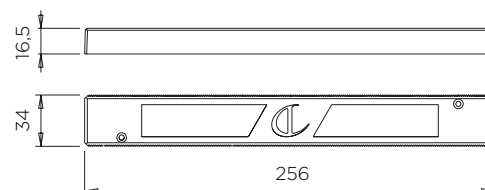

Micro 24



24Vdc

| Šifra | Naziv | Napetost Vdc | Moč W |
|--------|-----------------------------------|--------------|-------|
| 118121 | TRANSFOR. D-POWER 30W 220-240/24V | 24 | 30 |

TRANSFORMATOR - 60 W / 24 Vdc



LASTNOSTI:

- vhodna napetost: 220 - 240 Vac
- izhodna napetost: 24 Vdc
- moč: **60 W**
- konektor: Micro24
- dolžina vhodnega kabla: 2000 mm
- dolžina izhodnega kabla: 500 mm
- število priključkov: **9 x Micro24**

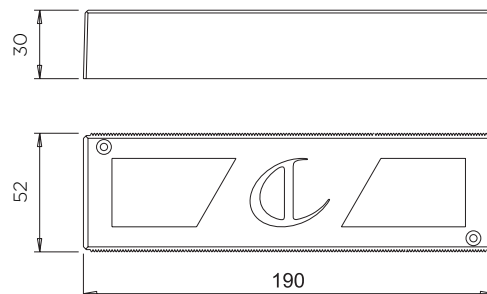

Micro 24



| Šifra | Naziv | Napetost Vdc | Moč W |
|--------|-----------------------------------|--------------|-------|
| 118120 | TRANSFOR. D-POWER 60W 220-240/24V | 24 | 60 |

TRANSFORMATOR - 75 W / 24 Vdc



LASTNOSTI:

- vhodna napetost: 220 - 240 Vac
- izhodna napetost: 24 Vdc
- moč: **75 W**
- konektor: Micro24
- dolžina vhodnega kabla: 2000 mm
- dolžina izhodnega kabla: 500 mm
- število priključkov: **10 x Micro24**



Micro 24



| Šifra | Naziv | Napetost Vdc | Moč W |
|--------|---------------------------------------|--------------|-------|
| 118019 | TRANSFOR. SNP60-24VF 75W 220-240V/24V | 24 | 75 |

TRANSFORMATOR - 100 W / 24 Vdc



LASTNOSTI:

- vhodna napetost: 220 - 240 Vac
- izhodna napetost: 24 Vdc
- moč: **100 W**
- konektor: Micro24
- dolžina vhodnega kabla: 2000 mm
- dolžina izhodnega kabla: 500 mm
- število priključkov: **10 x Micro24**

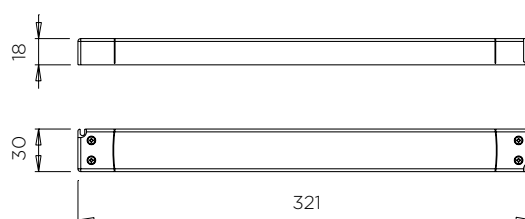

Micro 24



| Šifra | Naziv | Napetost Vdc | Moč W |
|--------|--|--------------|-------|
| 118154 | TRANSFOR. SLIM 100/24D 100W 220-240V/24V | 24 | 100 |

TRANSFORMATOR ZA EASI DISK 36 W / 24 Vdc

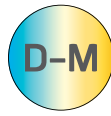

LASTNOSTI:

- vhodna napetost: 220 - 240 Vac
- izhodna napetost: 24 Vdc
- moč: **36 W**
- konektor: Micro24
- dolžina vhodnega kabla: 2000 mm
- število priključkov: **6 x Micro24**

Transformator ni kompatibilen s svetili brez oznake D-Motion.

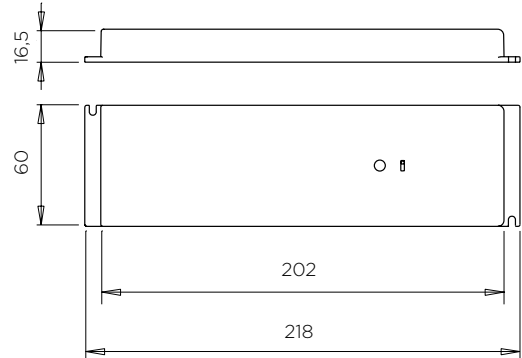

24Vdc

| Šifra | Naziv | Napetost Vdc | Moč W |
|--------|--|--------------|-------|
| 118155 | EASI DRIVER - TRANSFOR. 36W 220-240V/24V | 24 | 36 |

TRANSFORMATOR ZA EASI DISK 72 W / 24 Vdc



LASTNOSTI:

- vhodna napetost: 220 - 240 Vac
- izhodna napetost: 24 Vdc
- moč: **72 W**
- konektor: Micro24
- dolžina vhodnega kabla: 2000 mm
- število priključkov: **6 x Micro24**

Transformator ni kompatibilen s svetili brez oznake D-Motion.

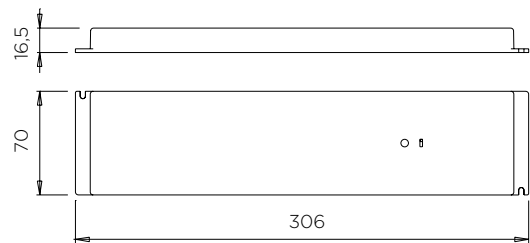

24Vdc

| Šifra | Naziv | Napetost Vdc | Moč W |
|--------|--|--------------|-------|
| 118156 | EASI DRIVER - TRANSFOR. 72W 220-240V/24V | 24 | 72 |

PASIVNI INFRARDEČ SENZOR PIR 2.0



PIR 2.0 (pasivni infrardeči senzor) zazna gibanje v kombinaciji s temperaturno razliko najmanj 4° v stožcu z odprtino približno 80° . Za pravilno delovanje mora biti fotocelica senzorja nameščena na položaju, ki ne vpliva na njegovo občutljivost. Vodoravna občutljivost (do približno 400 cm) in navpična občutljivost (do 220 cm) se lahko zmanjšata, če je fotocelica senzorja nameščena na položaju (ali na višini), ki zmanjša zaznavni stožec (npr. blizu polic ali ob straneh garderobne omare). Prav tako ni priporočljivo namestiti senzorja v liniji z vrati garderobne omare, da se izognete neželenemu vklopu ob povzročanju minimalnih gibanj.

Spremembe temperature, ki jih povzročajo klimatske naprave, para ali gibanje znotraj zaznavnega stožca, lahko tudi aktivirajo fotocelico senzorja. Senzor je zaščiten pred motnjami mobilnih telefonov, radiofrekvenčnimi prenosi itd., v skladu s trenutnimi direktivami EU.

Ko je prvič vklopljen, senzor izvede samodejno nastavitvev z zaznavanjem temperature in pogoji namestitve. Nujno je treba počakati 40 sekund, da se ta postopek izvede. Med postopkom morajo vrata omare ostati zaprta. Senzor avtomatsko vklopi luči, ki so nanj povezane, ko zazna gibanje in spremembo temperature v stožcu. Po približno 30 sekundah, ko fotocelica ne zazna več prisotnosti, se luč samodejno izklopi, tudi, če so vrata garderobne omare še vedno odprta. Senzor se bo ponovno vklopil ob naslednjem zaznavanju.

LASTNOSTI:

- vhodna napetost: 12 Vdc / 24 Vdc
- izhodna napetost: 12 Vdc / 24 Vdc
- moč: 36 - 72 W
- konektor: Micro12 / Micro24
- stopnja zaščite: IP20
- barva: bela
- vklop/izklop: senzor zazna gibanje v kombinaciji s temperaturno razliko najmanj 4° v stožcu z odprtino približno 80° . Po približno 30 sekundah, ko fotocelica ne zazna več prisotnosti, se luč samodejno izklopi.
- namestitev: montaža v izvrtino v plošči

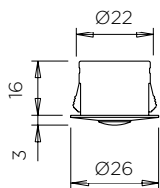
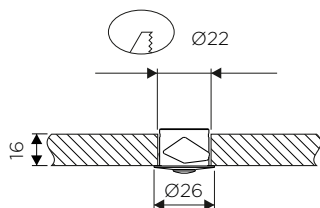

| Šifra | Naziv | Napetost Vdc | Moč W |
|--------|--------------------------------------|--------------|---------|
| 118104 | PIR SENZOR-2.0 12-24 Vdc 36-72W BELI | 12 - 24 | 36 - 72 |
| 118124 | PIR SENZOR-2.0 12-24 Vdc 36-72W ČRNI | 12 - 24 | 36 - 72 |

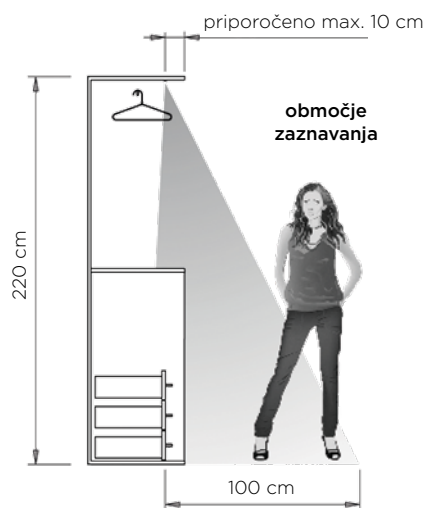
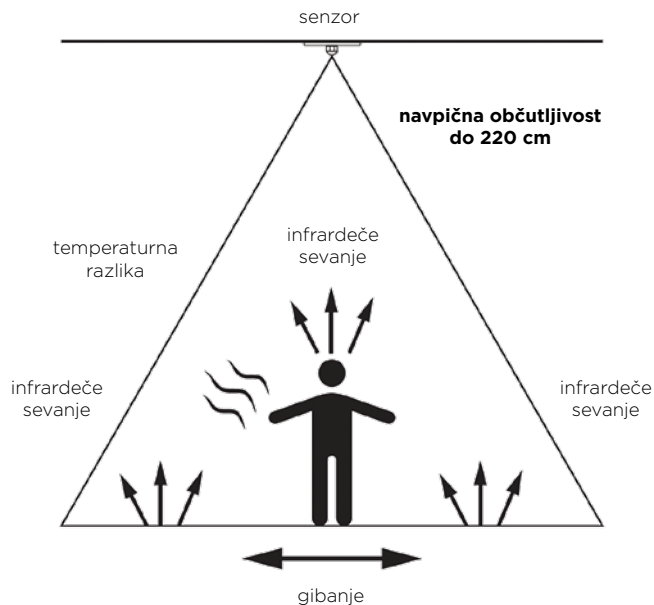

SENZOR SIMPLY

24Vdc

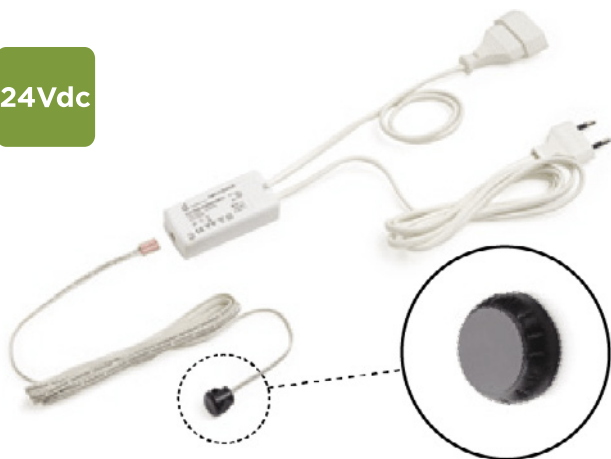

Simply senzor je elektronsko preklopno stikalo, ki avtomatsko vklopi/izklopi luč, ko se mu približamo na razdaljo najmanj 60 mm. Deluje na omrežno napetost 220-240 Vac. Največja dovoljena obremenitev se razlikuje, odvisno od vrste naprave, od najmanj 150 W do največ 250 W. Lahko se uporablja z vsemi napravami, lučmi (LED, fluorescentne, halogenske) in mora biti povezan pred priključenimi napravami. Senzor se namesti v izvrtino premera 13 mm in globine 12 mm.

| Šifra | Naziv | Napetost Vac | Moč W |
|--------|---------------------------|--------------|---------|
| 101007 | SIMPLY SENZOR - 250W 230V | 220-230 | 150-250 |

LASTNOSTI:

- vhodna napetost: 220 - 240 Vac
- izhodna napetost: 220 - 240 Vac
- moč: 150 - 250 W (max obremenitev)
- dolžina vhodnega kabla: 2000 mm
- dolžina izhodnega kabla: 500 mm
- vklop/izklop: senzor se vklopi/izklopi, ko se mu približamo na razdaljo najmanj 60 mm

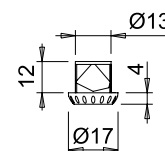
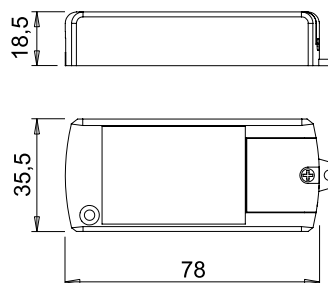
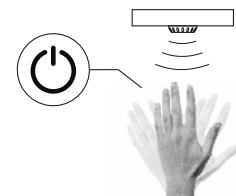
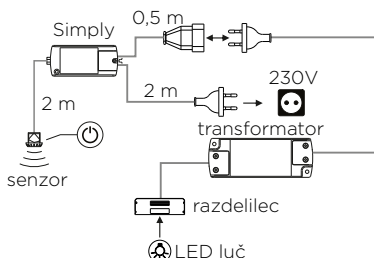

SENZOR LIMIT

24Vdc



Limit senzor je elektronsko mejno stikalo, ki avtomatsko vklopi/izklop luč, ko odpremo/zapremo vrata omare. Deluje na omrežno napetost 220-240 Vac. Lahko se uporablja z vsemi napravami, lučmi (LED, fluorescentne, halogenske) in mora biti povezan pred priključenimi napravami. Območje zaznavanja je maksimalno 50 mm. Za popolno delovanje je priporočljivo, da se ne uporabljajo bele, svetle ali odbojne površine.

| Šifra | Naziv | Napetost Vac | Moč W |
|--------|------------------------------|--------------|---------|
| 100984 | LIMIT SENZOR - 250W 220-240V | 220-230 | 150-250 |

LASTNOSTI:

- vhodna napetost: 220 - 240 Vac
- izhodna napetost: 220 - 240 Vac
- moč: 150 - 250 W (max obremenitev)
- dolžina vhodnega kabla: 2000 mm
- dolžina izhodnega kabla: 500 mm
- vklop/izklop: senzor se vklopi/izklopi, ko odpremo/zapremo vrata

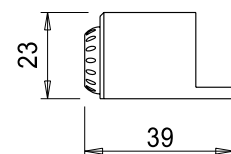
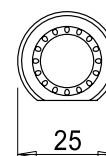
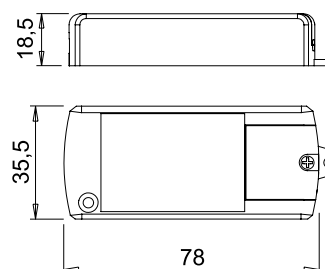
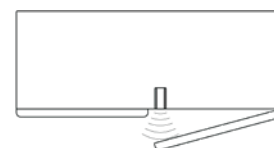
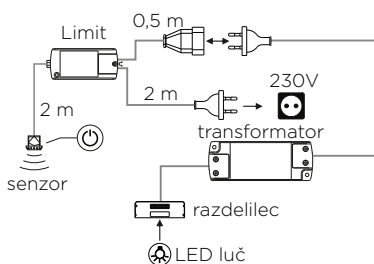

KONTROLER POLY FW 2.0



SISTEM ZA PRIKLOP DO 3 SENZORJEV/STIKAL

Poly FW 2.0 je večsenzorski električni kontrolni sistem za LED svetila. Kontroler ima debelino le 18 mm in je priključen med napajalnikom in svetilom. Naenkrat lahko nanj priključimo do 3 senzorce.

Kontroler je s pritiskom na gumb FUNCTION možno nastaviti na 2 nastavitvi:

1. senzorji delujejo kot stikala, ki luč prižgejo/ugasnejo ob približanju z roko in spreminjajo jakost svetlobe (funkcija zatemnitve) ob držanju roke
2. senzorji za odpiranje vrat (mejna stikala), ki luč prižgejo ob odprtju vrat. Če držimo roko pred senzorjem lahko nastavimo pojemanje svetlobe (soft start oz. fade in) ob odprtju vrat. Luč se samodejno ugasne po 3 minutah brez zaznavanja premikanja.

| Šifra | Naziv | Napetost Vdc | Moč W |
|--------|------------------------------------|--------------|-------|
| 118158 | POLY - ECB KONTROLNI MODUL 72W 24V | 24 | 72 |

LASTNOSTI:

- vhodna napetost: 12 Vdc - 24 Vdc
- izhodna napetost: 12 Vdc - 24 Vdc
- moč: 36W (12 Vdc) - max. 72W (24 Vdc)
- konektor: Micro24
- dolžina vhodnega kabla: 200 mm
- dolžina izhodnega kabla: 200 mm

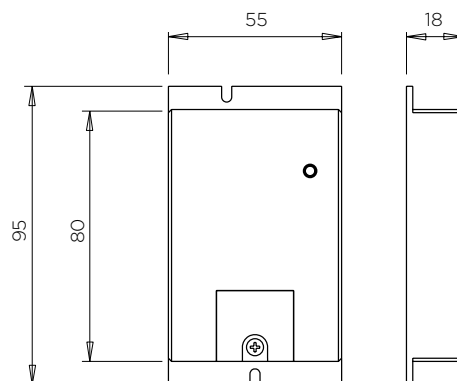

Micro 24



24Vdc

IR-1 SENZOR



| Šifra | Naziv |
|--------|------------------|
| 118159 | POLY - IR SENZOR |

OPIS

Infrardeč senzor za sistem Poly FW 2.0, zaznava spremembo bližine. Možna je namestitve v utor debeline $\varnothing 10$ mm ali privijačitev nosilca na površino.

LASTNOSTI:

- konektor: Micro24
- dolžina vhodnega kabla: 2000 mm

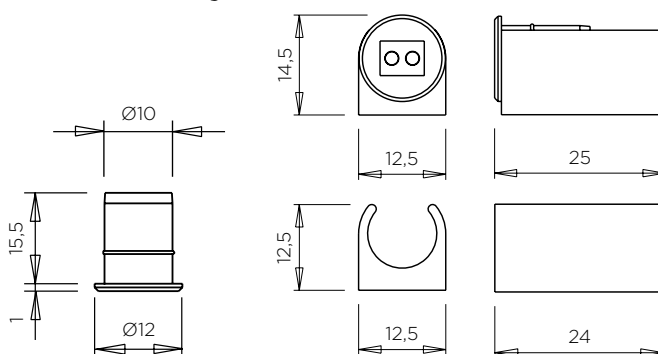

Micro 24



24Vdc

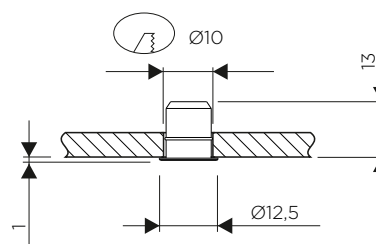

IR SENZOR 2.0 FC



LASTNOSTI:

- vhodna napetost: 12 Vdc - 24 Vdc
- izhodna napetost: 12 Vdc - 24 Vdc
- moč: 36 W (12 Vdc) - max. 72 W (24 Vdc)
- konektor: Micro24
- dolžina vhodnega kabla: 200 mm
- dolžina izhodnega kabla: 200 mm
- barva: bela

Senzor IR 2.0 FC FW je elektronsko preklopno stikalo z dvema funkcijama odvisno od nastavitve. Deluje lahko kot običajno stikalo za vklop/izklop z dimmerjem, ko se mu približamo na razdaljo maksimalno 50 mm, ali pa kot mejno stikalo, ki vklopi/izklopi luč, ko odpremo/zapremo vrata omare. Privzeta tovarniška nastavitvev je, da deluje kot mejno stikalo.

Če želimo spremeniti sistem delovanja senzorja, moramo senzor priklopiti na transformator ter pritisniti in držati tipko na spodnjem delu senzorja v enakem zaporedju kot prikazuje tabela.

VGRADNA MONTAŽA



POVRŠINSKA MONTAŽA

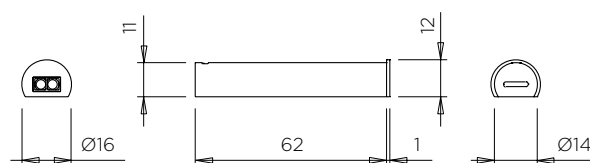
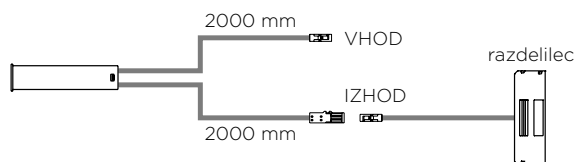

| NASTAVITEV DELOVANJA SENZORJA | |
|-------------------------------|---|
| | |
| 1. | ON - OFF 1 sek. brez utripa luči |
| 2. | ON - OFF - Dimmer 5 sek. 2 hitra utripa luči |
| 3. | ON - OFF 5 sek. 2 kratka utripa |
| 4. | MEJNO STIKALO 1 sek. brez utripa luči |

| Šifra | Naziv | Napetost Vdc | Moč W |
|--------|-------------------------------|--------------|---------|
| 118081 | IR SENZOR - 2.0 12-24V 24-48W | 12 - 24 | 36 - 72 |



STIKALO CAPSENS FW 2.0



NEVIDNO STIKALO ZA VKLOP/IZKLOP LUČI

Capsens FW 2.0 je posebno kapacitivno stikalo, ki je namenjeno za montažo na zadnjo stran podlage, kot so les, plastika, steklo in drugi motni in prozorni materiali, razen kovin, marmorja, granita.

Stikalo je namenjeno za vklop/izklop LED luči za 12 Vdc in 24 Vdc brez dotika senzorja. Za vklop/izklop se dotaknemo površine pod katero je montiran senzor. Območje delovanja je v premeru 50 mm od senzorja. Stikalo se priključi med transformator in luči.

S stikalom Capsens je možno nastaviti jakost svetlobe (funkcija zatemnitve) z daljšim držanjem na površino. Kratak utrip lučke pokaže, da je bila dosežena najvišja jakost. Nastavljena jakost ostane v spominu do naslednje spremembe. Opremljen je z varnostnim programom, ki izklopi priključene luči po 18 urah neprekinjenega delovanja. Poleg tega je opremljen s funkcijo avtomatskega vklopa (auto on), ki vklopi luči, ko dobi napetost iz omrežja. To je zlasti uporabno v razstavnih salonih za avtomatski vklop luči, ne da bi bilo treba stikalo aktivirati. Vključuje tudi funkcijo mehkega vklopa in izklopa (soft start, soft stop).

LASTNOSTI:

- vhodna napetost: 12 Vdc - 24 Vdc
- izhodna napetost: 12 Vdc - 24 Vdc
- moč: max. 30 W (12 Vdc) - max. 60 W (24 Vdc)
- konektor: Micro12, Micro24
- stopnja zaščite: IP44
- dolžina vhodnega kabla: 2000 mm
- dolžina izhodnega kabla: 2000 mm

| Material | H |
|---------------|-------|
| les | 30 mm |
| pleksi steklo | 20 mm |
| steklo | 12 mm |

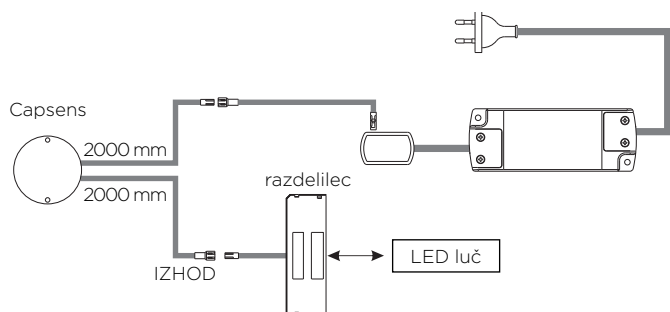
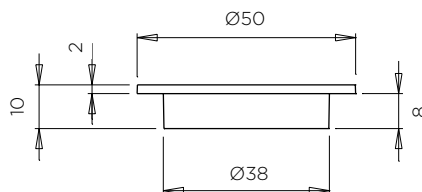
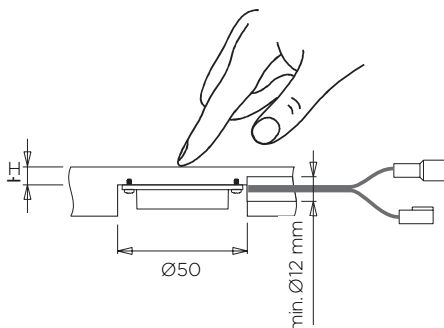

| Šifra | Naziv | Napetost Vdc | Moč W |
|--------|-------------------------------------|--------------|---------|
| 118086 | CAPSENS STIKALO - 2.0 30-60W 12-24V | 12 - 24 | 30 - 60 |

STIKALO CALL ME V17



Call-me je radijsko vodeno daljinsko stikalo (usmeritev daljinskega upravljalnika ni pomembna) za vklop/izklop in regulacijo jakosti LED luči za napetost 24 Vdc. Opremljen je z vhodnim in izhodnim kablom dolžine 500 mm in razdelilcem za maksimalne obremenitve 72W pri napetosti 24 Vdc. Senzor se priključi med transformator in luči.

Vklop/izklop se izvedeta s preprostim pritiskom na gumb daljinskega upravljalnika. Prav tako se lahko nastavi jakost svetlobe (funkcija zatemnitve) z daljšim pritiskom na gumb. Kratak utrip lučke na daljinskem upravljalniku pokaže, da je bila dosežena maksimalna jakost. Nastavljena jakost ostane v spominu do naslednje spremembe. Opremljen je z varnostnim programom, ki izklopi priključene luči po 18 urah neprekinjenega delovanja. Poleg tega je opremljen s funkcijo avtomatskega vklopa (auto on), ki vklopi luči, ko dobi napetost iz omrežja. To je zlasti uporabno v razstavnih salonih za avtomatski vklop luči, ne da bi bilo treba stikalo aktivirati z daljinskim upravljalnikom.

Daljinski upravljalnik ima doomet največ 15 m.

NASTAVITEV SISTEMA:

Sistem se nastavi zredno preprosto s pritiskom na opozorilno luč na sprejemnem modulu in na gumb na daljinskem upravljalniku. Vsaka posamezna nastavitev je neodvisna, tako da je mogoče uporabiti več daljinskih upravljalnikov in sprejemnih modulov v istem prostoru, brez da bi se motili med sabo.

LASTNOSTI:

- vhodna napetost: 12 Vdc - 24 Vdc
- izhodna napetost: 12 Vdc - 24 Vdc
- moč: 36 W (12 Vdc) - max. 72 W (24 Vdc)
- konektor: Micro12, Micro24
- stopnja zaščite: IP20
- dolžina vhodnega kabla: 150 mm
- dolžina izhodnega kabla: 500 mm
- barva: siva

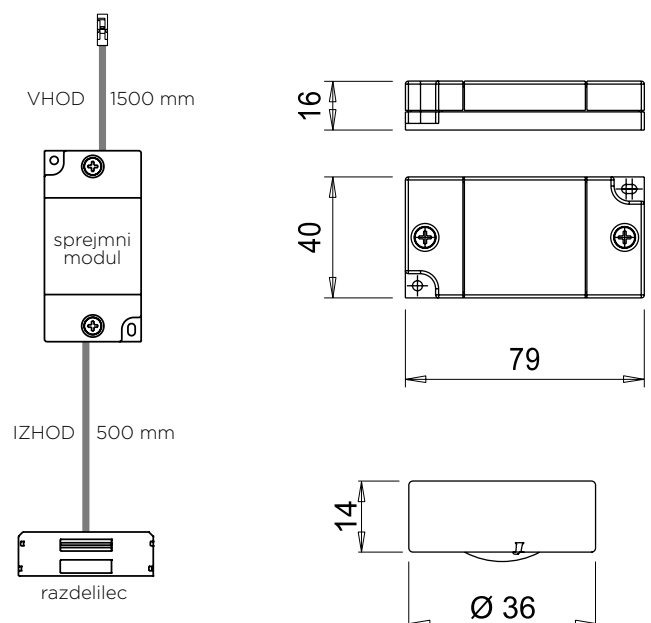
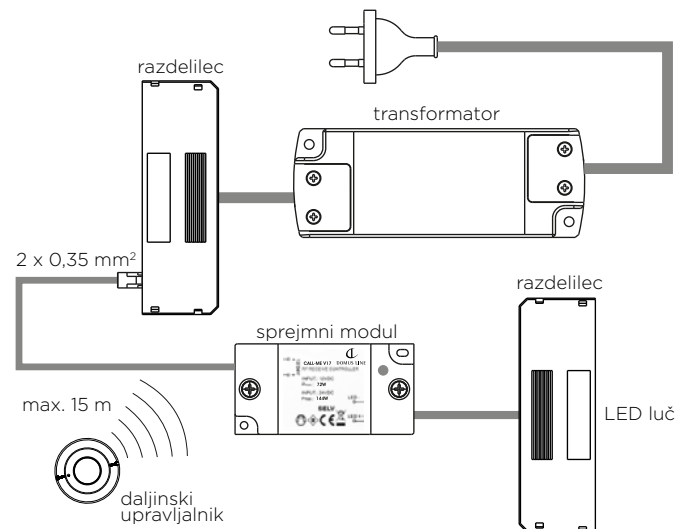

| Šifra | Naziv | Napetost Vdc | Moč W |
|--------|--------------------------------------|--------------|-------|
| 118085 | CALL ME STIKALO - 36-72W 12-24V SIVO | 24 | 72 |

STIKALO TOUCH ME



Touch-me je elektronsko večfunkcijsko stikalo za LED luči 12 Vdc in 24 Vdc. Vgradi se v luknjo s premerom Ø30 mm in globine 9 mm. Pritrditev se doseže z vgrajenimi jeklenimi vzmetmi pri strani. Izhodni kabli so dolžine 2000 mm. Največja dovoljena obremenitev je 30 W pri 12 Vdc ali 60 W pri 24 Vdc. Stikalo se priključi med transformator in luči.

Vklop in izklop se izvedeta s preprostim hitrim dotikom. Prav tako se lahko nastavi jakost svetlobe (funkcija zatemnitve) z daljšim dotikom. Hiter utrip lučke na senzorju pokaže, da je bila dosežena maksimalna jakost. Nastavljena jakost ostane v spominu do naslednje spremembe.

Stikalo ima vgrajeno nočno funkcijo (lučka), ki se aktivira šele, ko se luči izklopijo. Pri normalni ali močni svetlobi lučka sveti malo, pri nizki svetlobi ali brez svetlobe pa močneje. Nočna funkcija se lahko aktivira ali deaktivira tudi ročno s pritiskom na stikalo za 15 sekund. Deaktiviranje se pokaže kot 2 počasna utripa, aktiviranje pa kot 3 hitri utripi. Opremljen je z varnostnim programom, ki izklopi priključene luči po 18 urah neprekinjenega delovanja.

LASTNOSTI:

- vhodna napetost: 12 Vdc - 24 Vdc
- izhodna napetost: 12 Vdc - 24 Vdc
- moč: max. 30 W (12 Vdc) - max. 60 W (24 Vdc)
- konektor: Micro24
- dolžina vhodnega kabla: 2000 mm
- dolžina izhodnega kabla: 2000 mm + 150 mm
- barva: aluminij

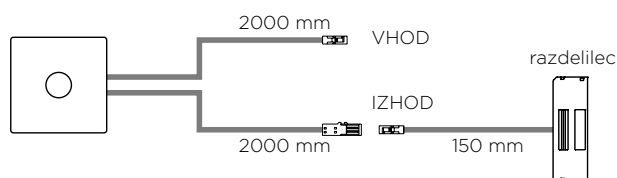
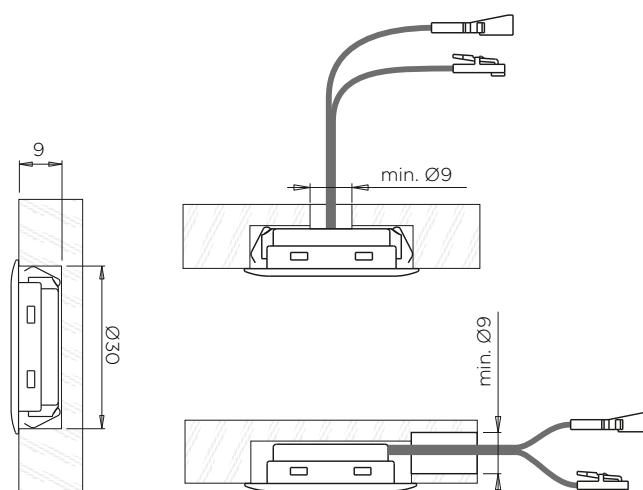
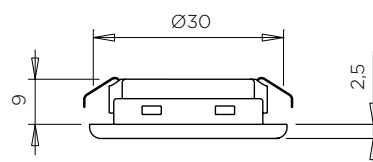
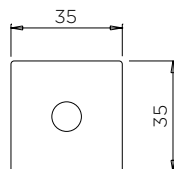

| Šifra | Naziv | Napetost Vdc | Moč W |
|--------|------------------------------------|--------------|---------|
| 118082 | TOUCH ME stikalo 30-60W 12-24V ALU | 12 - 24 | 30 - 60 |

STIKALO TOM D-M



TOM je elektronsko večfunkcijsko stikalo za LED luči 12 Vdc in 24 Vdc. Vgradi se v luknjo s premerom Ø20 mm in globine 10,5 mm. Pritrditev se doseže z vgrajenimi jeklenimi vzmetmi pri strani. Izhodni kabli so dolžine 2000 mm. Največja dovoljena obremenitev je 36 W pri 12 Vdc ali 72 W pri 24 Vdc. Stikalo se priključi med transformator in luči.

Vklop in izklop se izvedeta s preprostim hitrim dotikom. Prav tako se lahko nastavi jakost svetlobe (funkcija zatemnitve) z daljšim dotikom. Hiter utrip lučke na senzorju pokaže, da je bila dosežena maksimalna jakost. Nastavljena jakost ostane v spominu do naslednje spremembe. Temperatura svetlobe se zamenja s tremi hitrimi dotiki.

Stikalo ni kompatibilno s svetili brez oznake D-Motion.

LASTNOSTI:

- vhodna napetost: 12 Vdc - 24 Vdc
- izhodna napetost: 12 Vdc - 24 Vdc
- moč: max. 36W (12 Vdc) - max. 72W (24 Vdc)
- konektor: Micro24
- dolžina vhodnega kabla: 2000 mm
- dolžina izhodnega kabla: 2000 mm + 150 mm
- barva: siva (rdeč svetlobni obroč)

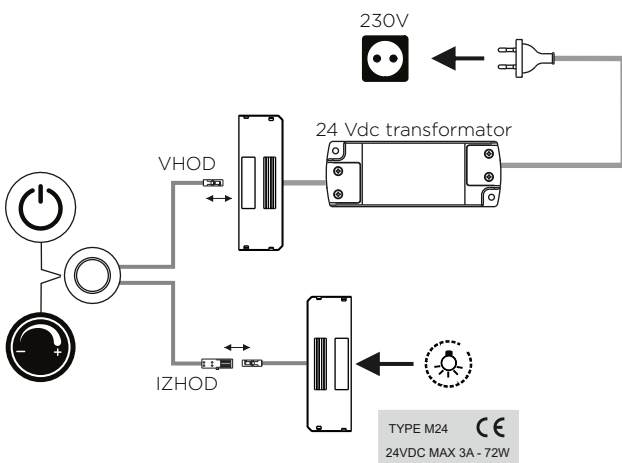
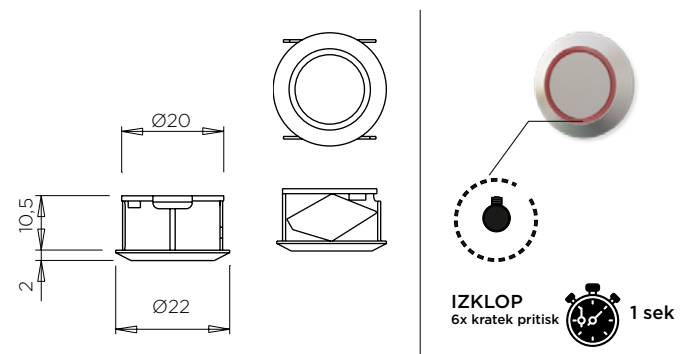
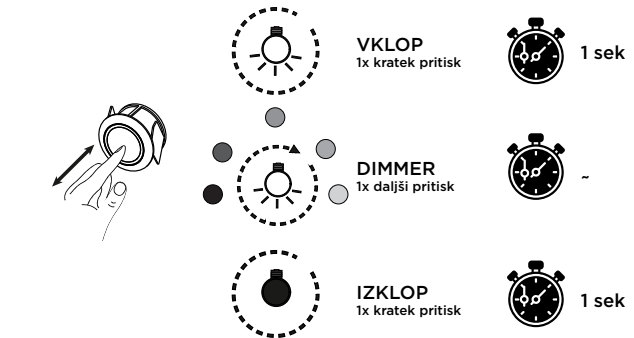

| Šifra | Naziv | Napetost Vdc | Moč W |
|--------|-----------------------------------|--------------|---------|
| 118160 | TOM STIKALO - 36-72W 24V D-M SIVO | 12 - 24 | 36 - 72 |

STIKALO JOY



Joy je elektronsko večfunkcijsko stikalo za LED luči 24 Vdc. Namesti se ga z dvostranskim lepilnim trakom ali s privijačenjem na površino. Izhodni kabli so dolžine 2000 mm. Največja dovoljena obremenitev je 72 W pri 24 Vdc. Stikalo se priključi med transformator in luči.

Vklop in izklop se izvedeta s preprostim približanjem z dlanjo. Prav tako se lahko nastavi jakost svetlobe (funkcija zatemnitve) z daljšim držanjem dlani pred senzorjem. Hiter utrip lučke na senzorju pokaže, da je bila dosežena maksimalna jakost. Nastavljena jakost ostane v spominu do naslednje spremembe.

Za spremembo temperature svetlobe, z dlanjo 3x pomahajte pred senzorjem (luč mora biti prižgana).

Stikalo ni kompatibilno s svetili brez oznake D-Motion.

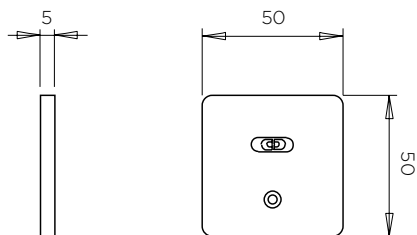

| Šifra | Naziv | Napetost Vdc | Moč W |
|--------|-------------------------------|--------------|-------|
| 118161 | JOY STIKALO - 72W 24V D-M ČRN | 24 | 72 |

LASTNOSTI:

- vhodna napetost: 24 Vdc
- izhodna napetost: 24 Vdc
- moč: 72 W
- konektor: Micro24
- dolžina vhodnega kabla: 2000 mm
- dolžina izhodnega kabla: 2000 mm + 10x Micro24
- barva: črna

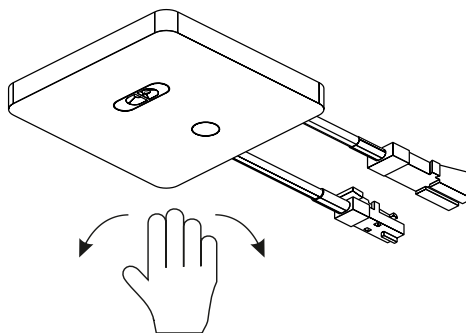

NAMESTITEV S SAMOLEPILNIM TRAKOM

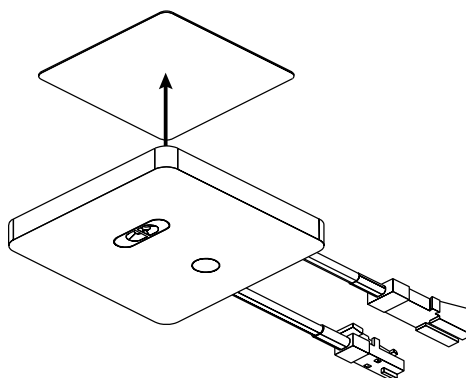

NAMESTITEV Z VIJAKOM

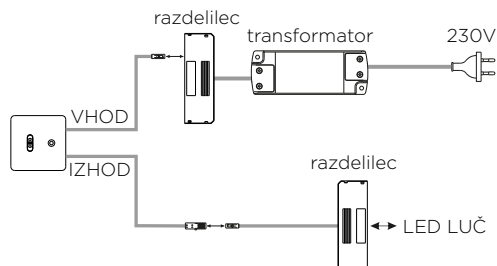
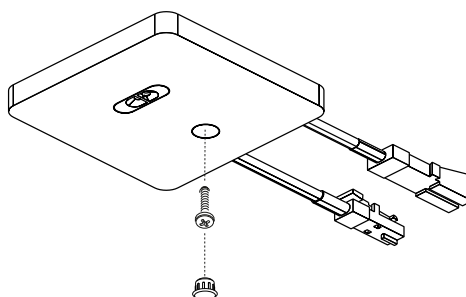

EASI DISK DALJINSKI UPRAVLJALNIK



Easi Disk je daljinski upravljalnik za transformator **Easi Driver** (stran 39, šifri: 118155 & 118156). Daljinec ima 5 funkcijskih tipk: vklop/izklop daljinca, tipki za izbiro skupine, ter tipki za spreminjanje jakosti in barve svetlobe. Obdaja ga svetlobni obroč, ki se sveti ob uporabi.

Naenkrat lahko isto skupino svetil upravlja 7 Easi Disk upravljalnikov. Priloženi sta dve AAA bateriji in magnetni stenski nosilec.

LASTNOSTI:

- doomet: max. 15 m
- napajanje: 2x AAA baterija
- barva: črna (bel svetlobni obroč)

Daljinec ni kompatibilen s svetili brez oznake D-Motion.



| Šifra | Naziv |
|--------|----------------------------|
| 118157 | EASI DISC - REMOTE CONTROL |

VSTAVLJANJE BATERIJ

2x AAA (1,5V)

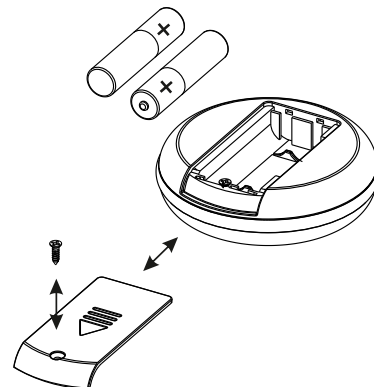

MONTAŽA STENSKEGA NOSILCA

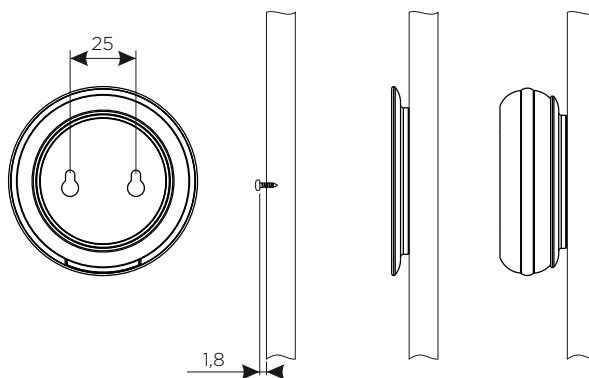

NASTAVITEV SKUPIN



SEZNANJANJE EASI DISKA

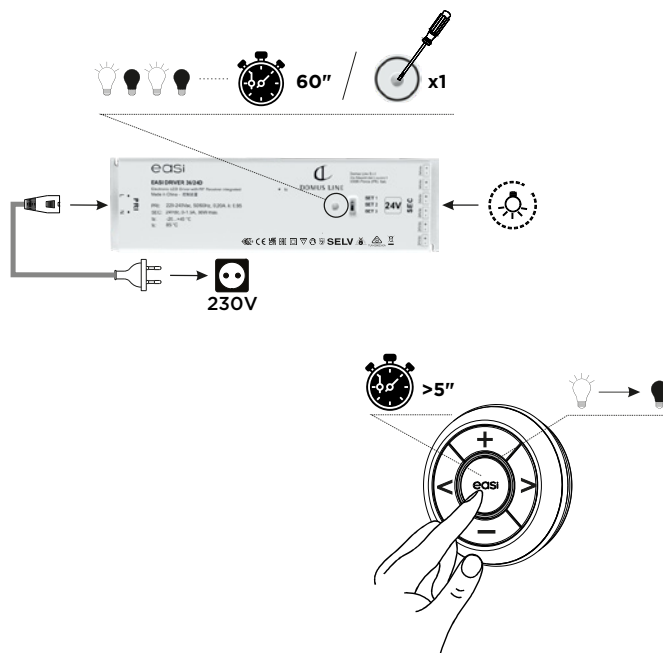

ADAPTER 2TC



PRETVORNI KABEL

Kabel 2TC je ključna komponenta svetil znamke D-Motion. Izvaja pretvorbo iz naravne bele (NW) v toplo belo (WW). Kabel se priključi med napajalni kabel in transformator.

LASTNOSTI:

- konektor: Micro24
- dolžina: 100 mm

| Šifra | Naziv |
|--------|--|
| 118162 | KABEL - D-M PRETVORNIK NW v WW L=100mm |



Micro 24

M24 PODALJŠEVALNI KABEL



OPIS:

Podaljševalni kabel dolžine 2m z moškimi in ženskimi Micro24 konektorjem.

LASTNOSTI:

- konektor: Micro24
- dolžina: 2m

| Šifra | Naziv |
|--------|----------------------------|
| 118105 | KABEL PODALJŠEVALNI 24W 2m |



Micro 24

Tehnični opisi in mere v tem katalogu, tudi tiste s slikami in risbami niso zavezujoče.

Pridružujemo si pravico do oblikovnih izboljšav.

Ne prevzemamo odgovornosti za morebitne tiskarske napake ali druge napake, ki bi se lahko pojavile pri izdelavi kataloga.

Copyright: prepovedana je objava, predelava in kopiranje objavljenih vsebin, brez vednosti Starman d.o.o.

The technical descriptions and dimensions in this catalogue, also those with the photographs and drawings, are not binding.

We reserve the right to make design improvements.

We bear no liability for any misprints or other errors that might occur in the production of this catalogue.

Copyright: It is forbidden to publish, edit and copy published content without the knowledge of Starman d.o.o.

Starman d.o.o.
Poslovna cona Žeje pri Komendi
Pod brezami 2, 1218 Komenda
tel: +386 (0)1 724 79 00
e-mail: info@starman.si
www.starman.si

**Pohištvene luči
Domus Line**



Starman d.o.o.
Poslovna cona Žeje pri Komendi
Pod brezami 2
1218 Komenda

tel: (0)1 724 79 00
e-mail: info@starman.si

www.starman.si

Prelistaj tudi ostale kataloge
našega prodajnega programa:

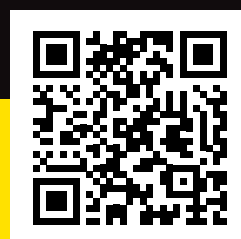

STARMAN[®]